

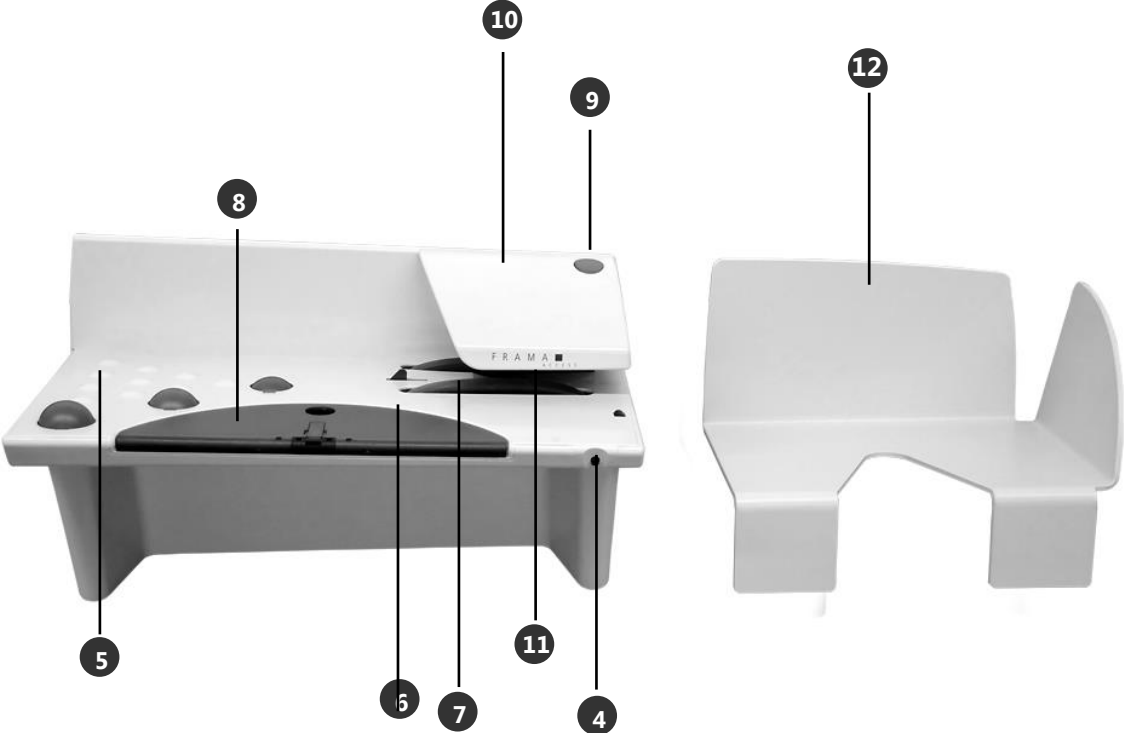

ACCESS B400

## Operating Guide



**Operating guide for  
Bedienungsanleitung für  
Guide d'utilisation pour  
Instrucciones de uso de la  
Istruzioni per l'uso valide per  
Gebruikershandleiding voor  
Instruktionsbok för  
Betjeningsvejledning for  
Návod k obsluze pro**

**Frama Access B400**

**ENGLISH.....7**

1. KEY TO MACHINE PARTS .....	7
2. INTRODUCTION .....	7
3. INSTALLATION / CONNECTING POWER .....	8
4. GETTING READY FOR OPERATION .....	8
5. WORKING WITH THE ACCESS B400 .....	8
6. DEALING WITH JAMMED LETTERS / PAPER SCRAPS (PROBLEMS DURING OPERATION) .....	10
7. ACCESSORIES .....	11
8. TECHNICAL DATA .....	12
9. RECYCLING / ENVIRONMENTAL PROTECTION .....	12
EC-DECLARATION OF CONFORMITY .....	13

**DEUTSCH.....14**

1. LEGENDE .....	14
2. EINFÜHRUNG .....	14
3. INSTALLATION / NETZANSCHLUSS.....	15
4. BETRIEBSBEREITSCHAFT .....	15
5. MIT DEM ACCESS B400 ARBEITEN .....	15
6. BESEITIGEN VON VERKLEMMTEN BRIEFEN / PAPIERRESTEN (BETRIEBSSTÖRUNG) .....	18
7. ZUBEHÖR .....	18
8. TECHNISCHE DATEN .....	19
9. RECYCLING / UMWELTSCHUTZ.....	19
EG-KONFORMITÄTSERKLÄRUNG.....	20

**FRANÇAIS .....21**

1. LEGENDE .....	21
2. INTRODUCTION .....	21
3. INSTALLATION / CONNEXION AU RESEAU .....	22
4. ÉTAT DE PRET A FONCTIONNER.....	22
5. TRAVAIL AVEC L'ACCESS B400 .....	22
6. RETRAIT DE PLIS / RESTES DE PAPIER COINCES (DERANGEMENT) .....	25
7. ACCESSOIRES .....	25
8. DONNEES TECHNIQUES.....	26
9. RECYCLAGE / PROTECTION DE L'ENVIRONNEMENT.....	26

**ESPAÑOL.....29**

1. LEYENDA .....	29
2. INTRODUCCIÓN.....	29
3. INSTALACIÓN / CONEXIÓN A LA RED ELÉCTRICA .....	30
4. LISTO PARA FUNCIONAR.....	30
5. TRABAJAR CON EL ACCESS B400 .....	30
6. ELIMINACIÓN DE CARTAS / DE RESTOS DE PAPEL ATASCADOS (FALLO DE FUNCIONAMIENTO).....	32
7. ACCESORIOS .....	33
8. DATOS TÉCNICOS .....	34
9. RECICLAJE / PROTECCIÓN MEDIOAMBIENTAL .....	34
DECLARACIÓN DE CONFORMIDAD CE .....	35

**ITALIANO .....36**

1. LEGENDA .....	36
2. INTRODUZIONE .....	36

3. INSTALLAZIONE / COLLEGAMENTO ALLA RETE ELETTRICA .....	37
4. ACCENSIONE DELL'APPARECCHIO .....	37
5. LAVORARE CON L'ACCESS B400.....	37
6. ASPORTAZIONE DI BUSTE INCASTRATE / RESIDUI DI CARTA (INCEPPAMENTO).....	39
7. ACCESSORI.....	40
8. DATI TECNICI.....	40
9. RICICLAGGIO / PROTEZIONE DELL'AMBIENTE .....	41
DICHIARAZIONE DI CONFORMITÀ CE .....	42

## **NEDERLANDS.....43**

1. VERKLARING .....	43
2. INLEIDING .....	43
3. INSTALLATIE / STROOMVOORZIENING.....	44
4. BEDRIJFSKLARE TOESTAND .....	44
5. WERKEN MET DE ACCESS B400 .....	44
6. VERWIJDEREN VAN VASTGELOPEN ENVELOPPEN/PAPIERRESTEN (STORING).....	46
7. TOEBEHOREN.....	47
8. TECHNISCHE GEGEVENS.....	47
9. RECYCLING / MILIEUBESCHERMING .....	48
EG-CONFORMITEITSVERKLARING .....	49

## **SVENSKA.....50**

1. MASKINENS DELAR .....	50
2. INTRODUKTION .....	50
3. INSTALLATION / NÄTANSLUTNING .....	51
4. DRIFTBEREDSKAP .....	51
5. SÅ HÄR ANVÄNDS ACCESS B400.....	51
6. ÅTGÄRDER VID INKLÄMDA BREV / PAPPERSRESTER (DRIFTSTÖRNING).....	53
7. TILLBEHÖR.....	54
8. TEKNISKA DATA .....	54
9. ÅTERVINNING / MILJÖSKYDD .....	54
EG-FÖRSÄKRAN OM ÖVERENSSTÄMMELSE.....	56

## **DANSK.....57**

1. MASKINENS DELE.....	57
2. INDLEDNING .....	57
3. INSTALLATION / NETTILSLUTNING .....	58
4. KLARGØRING TIL BRUG .....	58
5. ARBEJDE MED ACCESS B400 .....	58
6. FJERNELSE AF FASTKLEMTE BREVE / PAPIRRESTER (DRIFTSFORSTYRELSE).....	60
7. TILBEHØR .....	61
8. TEKNISKE DATA .....	61
9. GENBRUG / MILJØBESKYTTELSE .....	62
EF-OVERENSSTEMMELSESERKLÆRING.....	63

## **ČESKY .....64**

1. LEGENDA.....	64
2. ÚVOD.....	64
3. INSTALACE / SÍŤOVÁ PŘÍPOJKA.....	65
4. PROVOZNÍ PŘIPRAVENOST .....	65
5. PRÁCE S PŘÍSTROJEM ACCESS B400.....	65
6. ODSTRANĚNÍ ZASEKNUTÝCH DOPISŮ / ZBYTKŮ PAPIRU (PROVOZNÍ PORUCHA).....	67
7. PŘÍSLUŠENSTVÍ.....	68

8. TECHNICKÁ DATA .....	68
9. RECYKLACE / OCHRANA ŽIVOTNÍHO PROSTŘEDÍ.....	69
ES PROHLÁŠENÍ O SHODĚ.....	70

## ENGLISH

### 1. Key to machine parts

1. Power supply unit
2. Power connector
3. Mains switch
4. Diode
5. Feed table
6. Letter release lever
7. Transport belt
8. Letter guide
9. Letter release button
10. Protective cover
11. Slitting mechanism
12. Letter collecting tray

### 2. Introduction

Thank you for deciding in favour of our Frama Letter Opener Access B400. The following information will help you to install the machine and explain how you can obtain the best working results when using it. With this in mind, please first read these instructions before you put your Access B400 into service.

#### 2.1 Safety precautions / accident prevention

- Read the operating instructions completely and adhere to the instructions contained therein.
- Check the power supply unit (1) and mains cable every time before installing the machine. Have damages repaired only by an electrical specialist.
- Only insert the power connector into the power socket with the protective cover (10) in place.
- Always run the mains cable away at the back of the letter opener and ensure there is no risk of it being damaged or someone tripping over it.
- Never pull the plug out of the socket by the mains cable.
- Never put foreign matter under the protective cover (10) of the slitting mechanism (11) (risk of damage).
- Never reach under the letter feed or exit area of protective cover (10). When the motor is running, the slitting mechanism (11) may cause injury to fingers!
- Be careful if you have long hair, wear a tie, etc. when you are in the letter feeder area, i.e. near the two transport belts (7).
- Before removing the protective cover (10), switch off the letter opener via mains switch (3) and disconnect the power supply unit (1) from the power connector (2).
- Never put any hot objects (cigarettes, etc.) onto the housing! Make sure that no moisture can infiltrate into the machine or the power supply unit (1).
- Don't clean the machine with aggressive agents. Instead, use a slightly damp cloth.
- Have machine repairs carried out only by a serviceman from your local Frama sales organization. Never open the machine yourself under any circumstances.
- Keep children away from the letter opener.

## 2.2 Note about possible damage to machine support surface

Please bear in mind that present-day furniture is coated with many different paints and plastics. It is thus quite possible that one or the other of these materials contains constituents that attack or soften the plastic feet of the machine. If changed in this way by foreign substances, the feet of our equipment can leave marks on surfaces of your furniture. Frama is unable to accept any liability for damage of this kind for obvious reasons. With this in mind, use a non-slip underlay.

## 3. Installation / connecting power

### 3.1 Positioning the Access B400

Place the letter opener on a horizontal surface, observing the instructions under 2.2. Position the letter collecting tray (12) to the right of the machine.

### 3.2 Connecting to mains electricity supply

Without presetting, the letter opener is ready for service with a mains electricity supply between 100 and 240V and a frequency of 50 or 60 Hz.

Connect the power supply unit (1) to the power connector (2). Connect the mains cable suitable for your country to the power supply unit (1) and the socket.

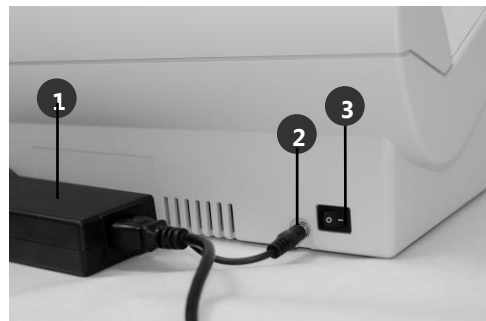

**Attention!** The socket must be close to the letter opener and easily accessible.

## 4. Getting ready for operation

Place the mains switch (3) at the back of the appliance to position "1". The diode (4) at the front side glows steadily red to indicate that the letter opener is ready for operation.

On ecological grounds, please switch off the letter opener after use via the mains switch (3) (diode (4) goes dark).



## 5. Working with the Access B400

### 5.1 Pre-sorting / readying letters for opening

Following the preparatory steps below will greatly aid problem-free letter opening thereafter. Please observe these instructions:

- Separate out letters that are thicker than 10 mm and open them by hand. The Access B400 adapts automatically to letter thicknesses up to 10 mm.
- Separate out large-sized letters (e.g. C4 / B4 formats) and short letters (e.g. C6), and open them separately using the Access B400.
- Other letter formats with the same or closely similar length (e.g. C6/5, C5, B5 etc.) may be mixed together for opening.



- It is preferable to open letters along the opposite edge to the flap:
  - Envelope flaps are frequently torn, or poorly closed if a letter is overfilled, which may cause jams during opening and/or damage the envelope contents.
  - Protruding envelope flap edges may be problematic when letters are fed under the slitting mechanism.
- It is better to open letters with the envelope window facing down.
- Knock a stack of letters on the table along the side opposite to the slitting edge, to shift the letter contents as far away as possible from the slitting edge (minimises the risk of damage to letter contents).

## 5.2 Opening letters along one edge

Open a stack of letters as follows:

5.2.1 Depending on the length of the letters to be opened, position the letter collecting tray (12) a suitable distance away from the letter opener. For optimal stacking of C5 or smaller format letters, position the letter collecting tray (12) at a slight angle to the letter opener, as shown. For letters larger than C5, position the letter collecting tray (12) parallel to the letter opener.



5.2.2 Knock the stack of letters (maximum stack height = 80 mm, load correspondingly fewer heavy and/or C4/B4 letters) against the slitting edge on the table, to shift the letter contents as far away as possible from the slitting edge (see also remarks under 5.1).

5.2.3 Gently tap the stack of letters against the table surface with the slitting edge facing down, to align the letter edges together.

5.2.4 Rest the stack on the feed table (5) and slightly fan it with the slitting edge flush against the rear panel, and slide it over the letter release lever (6).

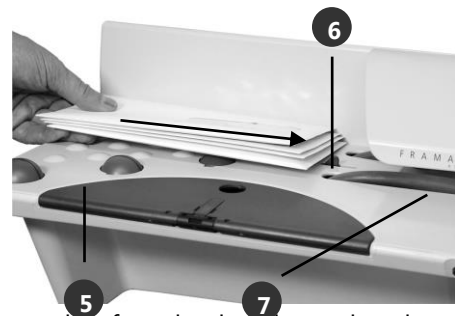

→ The motor starts running (acoustic signal). Letters are automatically pulled in by the twin transport belts (7) under the slitting mechanism, opened and then stacked in the letter collecting tray (12).

5.2.5 Continue loading the remaining letters.

→ The motor shuts off automatically about two seconds after the last letter has been opened.

## 5.3 Opening letters along two edges

To open letters along both long edges, first proceed according to working steps 5.2.1 – 5.2.5. Then repeat working steps 5.2.2 – 5.2.5 to open the letters along their opposite long edges.

→ Pull apart the two sides of the envelope, and the letter contents will drop out of the envelope.

### 5.4 Opening letters along three edges

For three-sided letter opening, first proceed according to the working steps described under 5.3 (opening letters along their two long edges). Then proceed as follows to open them along one of the short edges:

1. Fold-up the letter guide (8) and withdraw it to fit the long edge width of the letters to be opened. **Attention:** the edge stop needs to be positioned flush with the letters, but not so as to prevent them from flowing freely through the transport belts and under the slitting mechanism.
2. Feed the letters to be opened according to working step 5.2.4.

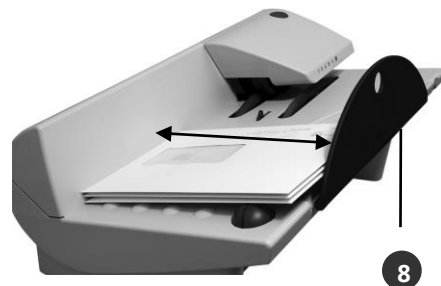

→ Envelopes may now be unfolded and the letter contents removed.

**Attention!** Opening letters along three edges works for C6/5, C5 and B5 letter formats, or similar.

### 5.5 Auto-reverse in the event of a letter jam

If a letter jams under the slitting mechanism (11), the motor switches off and about two seconds later goes automatically into reverse, sliding the letter back onto the feed table (5) where it is easily accessible. The diode (4) continues to blink until letters have been removed from the feed platform (5), thus releasing the letter release lever (6). When the diode (4) is again steadily lit, the letter opener is once more ready for operation. Letters can then be opened according to working steps 5.2.2 – 5.2.4.

### 5.6 Appliance cooling

If the appliance is used to open letters continuously without interruption (letter release lever (6) actuated continuously) for two minutes and longer, the integrated fan is automatically activated for the purpose of motor cooling. The cooling continues for a further four minutes after the last letter is opened (low noise is heard). On switching off the letter opener by the mains switch (3), the fan and therefore the cooling is also switched off with no negative effects to the appliance.

## 6. Dealing with jammed letters / paper scraps (problems during operation)

### 6.1 Removing a jammed letter

Should a letter jam and remain stuck in the slitting mechanism (11) despite the auto-reverse action, proceed as follows:

6.1.1 Press down the letter release button (9) on the protective cover (10) while carefully pulling out the letter against the normal feed direction, i.e. to the left. Then let go of the letter release button (9).

→ The letter opener is once more ready for operation.

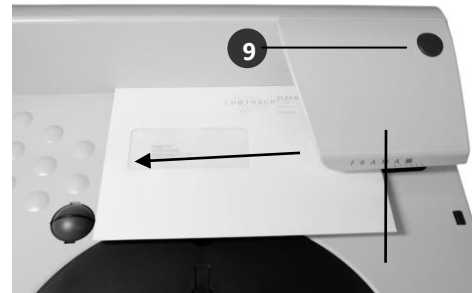

**Attention!** Do not use fingers in attempts to remove residual scraps of paper from the slitting mechanism (11) under the protective cover (10) (risk of injury). Also, do not use a hard or pointed object for this purpose (risk of damage). In this case proceed according to 6.2 below.

## 6.2 Removing paper scraps

If scraps of paper become jammed in the slitting mechanism (11) under the protective cover (10), for example from a damaged letter that has been fed into the machine, proceed as follows:

6.2.1 Switch off the letter opener at the mains switch (3) and disconnect the power supply unit (1) from the power connector (2).

6.2.2 Carefully insert the rod (13) from the accessory box into the opening (14) at the rear of the machine, until slight resistance is felt (press it down gently during insertion). Maintain this pressure while sliding the protective cover (10) approx. 5 mm to the left, then pull it away to the front.

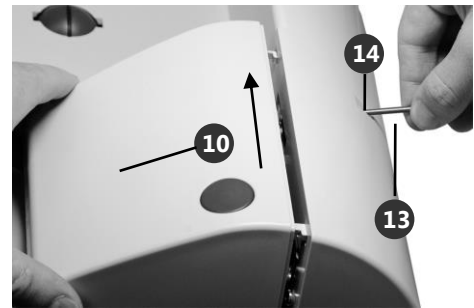

**Attention!** The diode (4) blinks if the protective cover (10) is removed without first switching off the letter opener. Switch off the letter opener before attempting to remove paper scraps!

6.2.3 Carefully remove the paper scraps.

6.2.4 Refit the protective cover (10): insert the four lugs (15) in their corresponding openings (16) and slide the cover to the right until it clicks into place.

6.2.5 The letter opener is ready for further use.

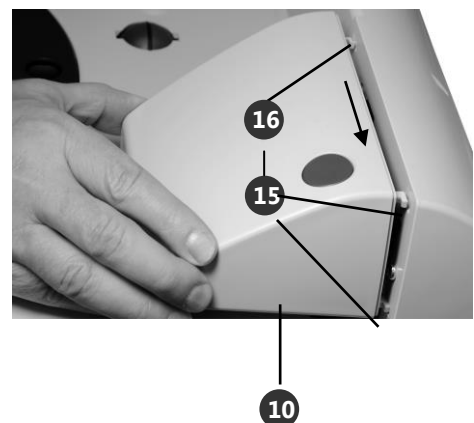

## 7. Accessories

- Letter collecting tray
- Power supply unit
- Country-specific mains cable
- Rod
- Operating guide

## 8. Technical data

### 8.1 Performance data

Letter opening speed:	Up to 400 letters per minute (depends on letter format/weight)
Letter thickness for feeding:	Max. 10 mm
Letter formats:	Up to C4 / B4
Three-edged letter opening:	Up to C5 / B5
Stack height:	Max. 80 mm (depends on letter format/weight)

### 8.2 Electrical data (table top power supply)

Power input:	100-240 VAC, 50/60 Hz, 1.5 A
Power output:	24 VDC, 5.0 A, 120 W max.

### 8.3 Dimensions and weight

Dimensions (excluding letter collecting tray):	424 mm long 291 mm deep 190 mm high (letter guide folded in)
Letter collecting tray dimensions:	322 mm long 267 mm deep 148 mm high
Net weight (excluding letter collecting tray):	5.3 kg
Letter collecting tray net weight:	0.83 kg

## 9. Recycling / environmental protection



The WEEE directive (Waste Electrical and Electronic Equipment; 2002/96/EC) was drawn up for the protection of human health and the environment to ensure that worn-out products are disposed of while utilizing the best available reprocessing, recovery and technical recycling possibilities. Your product has been developed and manufactured using top-quality materials and components which can be recycled and reprocessed.

### Don't throw this product into the household waste.

Please inform yourself about local collection points for electrical and electronic waste products which are marked appropriately.

When you purchase a replacement product, you can hand over your old product to your specialized dealer / supplier. Specialized dealers /suppliers have the obligation to take back old products in accordance with the WEEE directive.

## **EC-Declaration of Conformity**

**in accordance with the EEC low-voltage directive 2006/95/EG in accordance with appendix III B; of 12. December 2006**

Hereby we explain that those corresponds to below designated products in its conception and design as well as in circulation the execution the fundamental safety and health requirements of the Community directive low-voltage brought by us. In the case of a change of the product not co-ordinated with us this explanation loses its validity.

### **Manufacturer:**

Frama AG  
Dorfstrasse 6  
CH-3438 Lauperswil

### **Description of the electrical equipment:**

Product name: Access B400  
Type: Letter opener

### **The agreement with further valid guidelines/regulations following for the product is explained:**

EMC Directive (2004/108/EG) of 15. December 2004

### **Reference to the harmonised standards:**

EN 60950-1:2006/AC:2011  
  
EN 55014-1:2006 + A1:2009 + A2:2011  
EN 55014-2:1997 + A1:2001 + A2:2008  
EN 55022:2010  
EN 55024:2010  
EN 61000-6-1:2007  
EN 61000-6-3:2007 + A1:2011  
EN 61000-3-2:2006 + A1:2009 + A2:2009  
EN 61000-3-3:2008

Lauperswil, 01.03.2015



Thomas P. Haug  
CEO

The right to make changes in these operating instructions is reserved.

## DEUTSCH

### 1. Legende

1. Netzteil
2. Netzanschluss
3. Netzschalter
4. Betriebslampe
5. Auflagetisch
6. Auslösehebel
7. Transportriemen
8. Briefseitenanschlag
9. Brieffreigabeknopf
10. Schutzabdeckung
11. Schlitzvorrichtung
12. Briefauffangbehälter

### 2. Einführung

Danke, dass Sie sich für unseren Frama Brieföffner Access B400 entschieden haben. Die folgenden Informationen unterstützen Sie bei der Installation des Gerätes und zeigen Ihnen, wie Sie bei dessen Einsatz die besten Arbeitsergebnisse erzielen. Lesen Sie deshalb diese Anleitung zuerst durch, bevor Sie Ihren Access B400 in Betrieb nehmen.

#### 2.1 Sicherheitshinweise / Unfallschutz

- Lesen Sie die Bedienungsanleitung vollständig durch und halten Sie sich an die darin enthaltenen Anweisungen.
- Vor jeder Installation Netzteil (1) und Netzkabel überprüfen. Schäden nur durch einen Fachmann beheben lassen.
- Netzstecker nur bei aufgesetzter Abdeckung (10) in die Steckdose einstecken.
- Netzkabel immer nach hinten vom Brieföffner wegführen und sicherstellen, dass keine Beschädigungs- und Stolpergefahr besteht.
- Netzstecker nicht mittels des Netzkabels aus der Steckdose ziehen.
- Keine Fremdkörper unter die Schutzabdeckung (10) der Schlitzvorrichtung (11) halten (Beschädigungsgefahr!).
- Nicht unter den Briefeinzugs- bzw. Auswurfbereich der Schutzabdeckung (10) greifen. Finger können bei laufendem Motor durch die Schlitzvorrichtung (11) verletzt werden!
- Vorsicht mit langen Haaren, Krawatten usw. im Briefeinzugsbereich d.h. im Bereich der beiden Transportriemen (7).
- Vor dem Entfernen der Schutzabdeckung (10) zuerst Brieföffner über Netzschalter (3) ausschalten und Netzteil (1) von Netzanschluss (2) entfernen.
- Keine heißen Gegenstände (Zigaretten usw.) auf das Gehäuse legen! Darauf achten, dass keine Feuchtigkeit in das Gerät und das Netzteil (1) dringen kann.
- Zum Reinigen des Gerätes keine aggressiven Putz- und Reinigungsmittel verwenden. Stattdessen ein leicht angefeuchtetes Tuch benutzen.
- Gerätereparaturen nur durch einen Service-Techniker der lokalen Frama-Vertriebsorganisation durchführen lassen. Gerät unter keinen Umständen selber öffnen!
- Kinder vom Brieföffner fern halten!

## 2.2 Hinweis auf mögliche Beschädigung der Aufstelloberfläche

Bitte bedenken Sie, dass die heutigen Möbel mit einer Vielzahl von Lacken und Kunststoffen beschichtet sind. Es kann daher nicht ausgeschlossen werden, dass manche dieser Stoffe möglicherweise Bestandteile enthalten, welche die Kunststofffüsse des Gerätes angreifen oder aufweichen. Die so durch Fremdstoffe veränderten Füsse können Spuren auf Ihren Möbeloberflächen hinterlassen. Frama kann aus verständlichen Gründen für solche Schäden keine Haftung übernehmen. Verwenden Sie deshalb eine rutschfeste Unterlage.

## 3. Installation / Netzanschluss

### 3.1 Access B400 aufstellen

Brieföffner auf einer horizontalen Oberfläche aufstellen. Bitte beachten Sie hierbei den Hinweis unter Punkt 2.2. Briefauffangbehälter (12) rechts vom Gerät positionieren.

### 3.2 Netzanschluss

Der Brieföffner ist ohne Voreinstellung für Netzspannungen zwischen 100 und 240 V bei einer Netzfrequenz von 50 oder 60 Hz betriebsbereit.

Netzteil (1) am Netzanschluss (2) anstecken. Länderspezifisches Netzkabel am Netzteil (1) und an der Steckdose anschliessen.

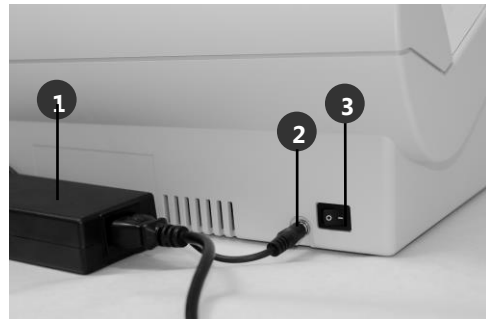

**Achtung!** Die Steckdose muss sich nahe des Brieföffners befinden und leicht zugänglich sein.

## 4. Betriebsbereitschaft

Netzschalter (3) auf Geräterückseite auf Position «1» stellen. Die Betriebsbereitschaft wird durch die permanent rot aufleuchtende Betriebslampe (4) an der Gerätevorderseite angezeigt.



Bitte schalten Sie aus ökologischen Gründen den Brieföffner nach Gebrauch über den Netzschalter (3) wieder aus (Betriebslampe (4) dunkel).

## 5. Mit dem Access B400 arbeiten

### 5.1 Vorsortieren / Vorbereiten der Briefe zum Öffnen

Das Beachten der nachstehenden Vorbereitungsarbeiten erleichtert Ihnen anschliessend das problemlose Öffnen der Briefe beträchtlich. Bitte befolgen Sie daher die nachstehenden Hinweise:

- Briefe dicker als 10 mm aussortieren und von Hand öffnen. Der Access B400 passt sich automatisch an Briefdicken bis 10 mm an.

- Grossformatige Briefe (z.B. Formate C4 / B4) sowie kurze Briefe (z.B. C6) aussortieren und mit dem Access B400 separat öffnen.
- Übrige Briefformate mit gleicher / unwesentlich unterschiedlicher Länge (z.B. C6/5, C5, B5 etc.) können gemischt geöffnet werden.
- Briefe vorteilswise auf der der Briefklappe entgegen gesetzten Seite öffnen:
  - Briefklappen sind oftmals angerissen oder bei überfüllten Briefen schlecht verschlossen, was zu Störungen beim Öffnen der Briefe und / oder Beschädigungen des Briefinhalts führen kann.
  - Aufstehende Briefklappenränder können zu Störungen beim Zuführen der Briefe unter die Schlitzvorrichtung führen.
- Vorteilhafterweise Briefe mit der Fensteröffnung nach unten gerichtet öffnen.
- Briefstapel entgegen der Schlitzkante auf Tischoberfläche klopfen, um die Briefinhalte möglichst von der Schlitzkante entfernt zu halten (Minimierung der Gefahr von Beschädigungen des Briefinhaltes).

## 5.2 Briefe auf einer Seite öffnen

Verfahren Sie für das Öffnen eines Stapels von Briefen wie folgt:

5.2.1 Briefauffangbehälter (12) je nach Länge der zu öffnenden Briefe im geeigneten Abstand zum Brieföffner positionieren. Für das optimale Stapeln von Briefen mit Format C5 oder kleiner Briefauffangbehälter (12) gemäss Abbildung leicht angewinkelt zum Brieföffner positionieren. Für Briefe mit Format grösser C5 Auffangbehälter (12) parallel zum Brieföffner positionieren.



5.2.2 Briefstapel (maximale Stapelhöhe = 80 mm, bei schwere Briefen und / oder Briefen mit Format C4 / B4 entsprechend weniger auflegen) entgegen der Schnittkante auf Tischoberfläche klopfen, um Briefinhalte möglichst weit von der Schnittkante entfernt zu halten (siehe auch Bemerkungen unter Punkt 5.1).

5.2.3 Briefstapel mit der Schlitzkante nach unten leicht auf Tischoberfläche klopfen, um die Schlitzkante aller Briefe bündig zu halten.

5.2.4 Stapel leicht fächern, mit der Schnittkante satt gegen die Rückwand liegend auf den Auflagetisch (5) legen und über den Auslösehebel (6) schieben.

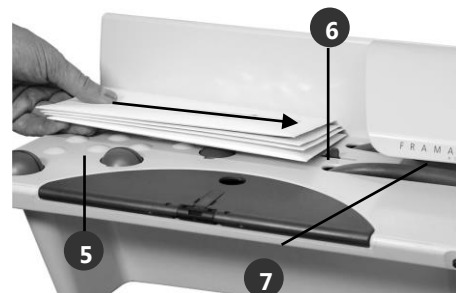

→ Der Motor setzt sich in Betrieb (akustisches Signal). Die Briefe werden mittels der beiden Transportriemen (7) automatisch unter die Schlitzvorrichtung (11) eingezogen, geöffnet und im Briefauffangbehälter (12) wieder gestapelt.

5.2.5 Restliche Briefe fortlaufend auflegen.

→ Nach dem Öffnen des letzten Briefes schaltet sich der Motor nach zirka zwei Sekunden automatisch ab.



### 5.3 Briefe auf zwei Seiten öffnen

Für das Öffnen von Briefen auf den beiden Längsseiten gemäss den Arbeitsschritten 5.2.1 bis 5.2.5 verfahren. Anschliessend die Briefe gemäss den Arbeitsschritten 5.2.2 bis 5.2.5 auf der entgegen liegenden Längsseite öffnen.

- Beim Auseinanderziehen der beiden Umschlagsseiten fällt der Briefinhalt aus dem Umschlag raus.

### 5.4 Briefe auf drei Seiten öffnen

Für das Öffnen von Briefen auf drei Seiten gemäss den Arbeitsschritten, wie unter Punkt 5.3 beschrieben (Öffnen der Briefe auf den beiden Längsseiten), vorgehen. Für das anschliessende Öffnen auf der dritten d.h. einer der beiden Kurzseiten wie folgt verfahren:

1. Briefseitenanschlag (8) hochklappen und durch entsprechendes Zurückziehen auf die Längsseite der zu öffnenden Briefe einstellen. **Achtung:** Seitenanschlag muss satt an den Briefen anliegen, ohne aber den freien Fluss der Briefe beim Transport unter die Schlitzvorrichtung zu behindern!
2. Briefe zum Öffnen gemäss Arbeitsschritt 5.2.4 zuführen.



- Die Umschläge können nun aufgeklappt und der Briefinhalt entnommen werden.

**Achtung!** Die Funktion „Briefe auf drei Seiten öffnen“ eignet sich für Briefe C6/5, C5, B5 und Briefe mit ähnlichem Format.

### 5.5 Automatischer Rücklauf bei Briefstau

Im Falle eines Briefstaus unter der Schlitzvorrichtung (11) schaltet sich der Motor ab und aktiviert nach zirka zwei Sekunden den automatischen Rücklauf, wodurch die Briefe wieder auf den frei zugänglichen Auflagetisch (5) zurück geschoben werden. Hierbei blinkt die Betriebslampe (4) bis zum Entfernen der Briefe vom Auflagetisch (5) und somit der Freigabe des Auslösehebels (6). Sobald die Betriebslampe (4) erneut permanent leuchtet, ist der Brieföffner wieder funktionsbereit. Die Briefe können gemäss den Arbeitsschritten 5.2.2 bis 5.2.4 geöffnet werden.

### 5.6 Gerätekühlung

Werden mit dem Gerät ohne Unterbruch (Auslösehebel (6) stets aktiviert) zwei Minuten und länger Briefe geöffnet, setzt sich zwecks Motorenkühlung automatisch der eingebaute Ventilator in Betrieb. Der Kühlungsprozess dauert nach dem Öffnen des letzten Briefes noch während vier weiteren Minuten an (leichtes Geräusch hörbar). Beim Ausschalten des Brieföffners über den Netzschalter (3) wird der Ventilator und somit der Kühlungsprozess ohne negative Auswirkungen für das Gerät ebenfalls ausgeschaltet.

## 6. Beseitigen von verklemmten Briefen / Papierresten (Betriebsstörung)

### 6.1 Verklemmten Brief entfernen

Sollte ein Brief auf Grund eines Briefstaus und trotz des automatischen Briefrücklaufs in der Schlitzvorrichtung (11) stecken bleiben, wie folgt vorgehen:

- 6.1.1 Brieffreigabeknopf (9) auf Schutzabdeckung (10) drücken und gleichzeitig verklemmten Brief vorsichtig entgegen der Transportrichtung d.h. nach links heraus ziehen. Danach Brieffreigabeknopf (9) wieder loslassen.  
→ Der Brieföffner ist wieder betriebsbereit.

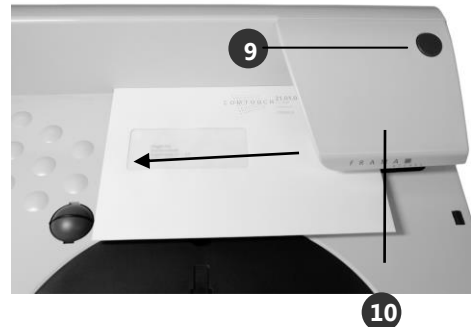

**Achtung!** Versuchen Sie nicht, einen zurückgebliebenen Papierrest mit den Fingern aus der Schlitzvorrichtung (11) unter der Schutzabdeckung (10) zu entfernen (Verletzungsgefahr). Verwenden Sie hierzu auch keinen harten und / oder spitzen Gegenstand (Beschädigungsgefahr). Verfahren Sie in diesem Fall gemäss Punkt 6.2 unten.

### 6.2 Papierreste entfernen

Sollten sich zum Beispiel auf Grund eines bereits beim Zuführen beschädigten Briefes Papierreste im Bereich der Schlitzvorrichtung (11) unter der Abdeckung (10) verklemmt haben, wie folgt vorgehen:

- 6.2.1 Brieföffner über Netzschalter (3) ausschalten (rote Betriebslampe (4) erloschen) und Netzteil (1) von Netzanschluss (2) entfernen.  
6.2.2 Mit Stift (13) aus Zubehörschachtel vorsichtig so weit in die Öffnung (14) auf der Geräterückseite stossen, bis ein leichter Widerstand spürbar wird (Ende des Gegenstandes beim Einführen leicht nach unten drücken). Unter Aufrechterhaltung des Drucks die Schutzabdeckung (10) zirka 5 mm nach links schieben und nach vorne hin wegziehen.

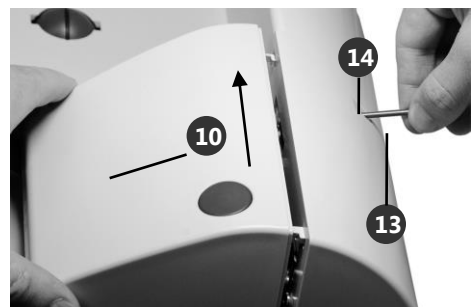

**Achtung!** Wird die Schutzabdeckung (10) abgenommen, ohne vorher den Brieföffner auszuschalten, blinkt die Betriebslampe (4). Brieföffner vor dem Entfernen der Papierrückstände ausschalten!

- 6.2.3 Papierrückstände vorsichtig entfernen.  
6.2.4 Schutzabdeckung (10) mit den vier Halterungen (15) wieder in die vier Öffnungen (16) einführen und bis zum Einrasten nach rechts schieben.  
6.2.5 Brieföffner kann wieder in Betrieb genommen werden.

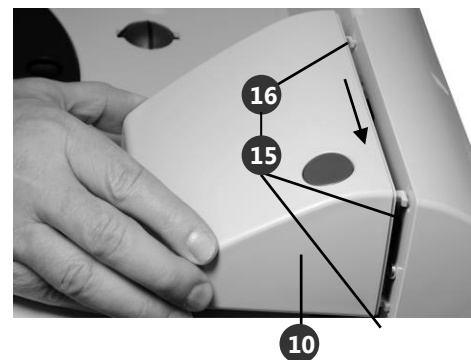

## 7. Zubehör

- Briefauffangbehälter
- Netzteil
- Länderspezifisches Netzkabel
- Stift
- Bedienungsanleitung

## 8. Technische Daten

### 8.1 Leistungsdaten

Schlitzgeschwindigkeit:	Bis zu 400 Briefe pro Minute (abhängig von Briefformat/-Gewicht)
Brief-Durchlassdicke:	Max. 10 mm
Briefformate:	Bis C4 / B4
Öffnen von Briefen auf drei Seiten:	Bis C5 / B5
Stapelhöhe:	Max. 80 mm (abhängig von Briefformat/-Gewicht)

### 8.2 Elektrische Daten (Tischnetzteil)

Power-Input:	100-240 VAC, 50/60 Hz, 1.5 A
Power-Output:	24 VDC, 5.0 A, 120 W max.

### 8.3 Abmessungen und Gewicht

Abmessungen (ohne Briefauffangbehälter):	424 mm lang 291 mm tief 190 mm hoch (Briefseitenanschlag eingeklappt)
Abmessungen Briefauffangbehälter:	322 mm lang 267 mm tief 148 mm hoch
Nettogewicht (ohne Briefauffangbehälter):	5,3 kg
Nettogewicht Briefauffangbehälter:	0,83 kg

## 9. Recycling / Umweltschutz



Die Richtlinie WEEE (Abfall aus elektrischen und elektronischen Geräteausstattungen; 2002/96/EG) wurde zum Schutz der menschlichen Gesundheit und der Umwelt aufgestellt, um sicherzustellen, dass ausgediente Produkte unter Nutzung der bestmöglichen Wiederaufbereitungs-, Rückgewinnungs- und technischen Recyclingmöglichkeiten entsorgt werden.

■ Ihr Produkt wurde aus hochwertigen Materialien und Komponenten entwickelt und hergestellt, die wiederaufbereitet und weiterverwendet werden können.

### Werfen Sie dieses Produkt nicht in den Hausmüll!

Bitte informieren Sie sich über die örtlichen Sammelstellen für elektrische und elektronische Abfallprodukte, die entsprechend gekennzeichnet sind.

Wenn Sie ein Ersatzprodukt erwerben, können Sie Ihr Altgerät im Fachgeschäft / beim Lieferanten abgeben. Gemäß der Richtlinie WEEE ist der Fachhandel / Lieferant verpflichtet, Altgeräte zurückzunehmen.

## **EG-Konformitätserklärung**

**gemäss der EG-Niederspannungs-Richtlinie 2006/95/EG gemäß Anhang III B;  
vom 12. Dezember 2006**

Hiermit erklären wir, dass das nachstehend bezeichnete Produkt in seiner Konzeption und Bauart sowie in der von uns in Verkehr gebrachten Ausführung den grundlegenden Sicherheits- und Gesundheitsanforderungen der EG-Richtlinie Niederspannung entspricht. Bei einer mit uns nicht abgestimmten Änderung des Produktes verliert diese Erklärung ihre Gültigkeit.

### **Hersteller:**

Frama AG  
Dorfstrasse 6  
CH-3438 Lauperswil

### **Beschreibung des elektrischen Betriebsmittels:**

Produktname: Access B400  
Typ: Brieföffner

### **Es wird die Übereinstimmung mit weiteren, ebenfalls für das Produkt geltenden Richtlinien/Bestimmungen erklärt:**

EMV-Richtlinie (2004/108/EG) vom 15. Dezember 2004

### **Angewandte harmonisierte Normen insbesondere:**

EN 60950-1:2006/AC:2011

EN 55014-1:2006 + A1:2009 + A2:2011

EN 55014-2:1997 + A1:2001 + A2:2008

EN 55022:2010

EN 55024:2010

EN 61000-6-1:2007

EN 61000-6-3:2007 + A1:2011

EN 61000-3-2:2006 + A1:2009 + A2:2009

EN 61000-3-3:2008

Lauperswil, 01.03.2015



Thomas P. Haug  
CEO

Änderungen in dieser Anleitung bleiben vorbehalten.

## FRANÇAIS

### 1. Légende

1. Bloc d'alimentation de réseau
2. Connexion de réseau
3. L'interrupteur de réseau
4. La diode de fonctionnement
5. Table de support
6. Levier de déclenchement
7. Courroies de transport
8. Butée à bord latéral des plis
9. Bouton de libération des plis
10. Protecteur
11. Dispositif de fendage
12. Bac de récupération des plis

### 2. Introduction

Nous vous remercions d'avoir opté pour un ouvre-lettres Access B400. Les informations ci-après vous guideront tout au long de l'installation de l'appareil et vous aideront à obtenir des résultats optimaux. Nous vous invitons à lire ce guide avant de mettre en service votre Access B400.

#### 2.1 Consignes de sécurité / protection contre les accidents

- Lire le guide d'utilisation dans son intégralité et appliquer les instructions qui y sont données.
- Vérifier le bloc d'alimentation de réseau (1) et le câble électrique avant chaque utilisation. Faire réparer des dommages uniquement par un spécialiste.
- N'insérer la fiche de secteur dans la prise de courant que lorsque la protection (10) est en place.
- En plaçant le câble d'alimentation veiller impérativement à ce qu'il s'éloigne de l'arrière de l'ouvre-lettres et s'assurer qu'il n'y a pas de danger d'endommagement ni de trébuchage.
- Ne jamais débrancher la fiche de secteur en tirant sur le câble d'alimentation.
- N'introduire aucun corps étranger sous le protecteur (10) du dispositif de fendage (11) (risque d'endommagement !).
- Ne pas passer les doigts sous la zone d'introduction ou d'éjection du protecteur (10). Le dispositif de fendage (11) risque de blesser les doigts lorsque le moteur est en marche.
- Prudence dans la zone d'introduction des plis, c.-à-d. des courroies de transport (7) si vous portez les cheveux longs, une cravate, etc.
- Avant de retirer le protecteur (10), déclencher l'ouvre-lettres par l'interrupteur de réseau (3) et retirer le bloc d'alimentation de réseau (1) de la connexion de réseau (2).
- Ne pas déposer d'objets brûlants (cigarettes, etc.) sur le boîtier ! Faire en sorte que l'humidité n'entre ni dans l'appareil ni dans le bloc d'alimentation de réseau (1).
- Ne pas utiliser de détergent ou de produit de nettoyage agressifs pour nettoyer l'appareil. Utiliser en lieu et place un chiffon humecté.
- Faire réparer l'appareil impérativement par un technicien de service de votre concessionnaire Frama local. N'ouvrir en aucun cas soi-même l'appareil !
- Tenir les enfants à distance de l'ouvre-lettres !

## 2.2 Information sur d'éventuels dommages à la surface d'installation

Nous vous prions de prendre en compte que des laques et matières synthétiques d'une grande diversité servent à revêtir les meubles modernes. La présence dans ces substances de composants qui attaquent ou ramollissent les pieds en matière synthétique de l'appareil ne peut par conséquent pas être exclue. Les pieds altérés par des substances étrangères sont susceptibles de laisser des traces sur vos meubles. Frama ne peut pas être tenue pour responsable de tels dégâts pour des raisons évidentes. Utiliser par conséquent un tapis antidérapant.

## 3. Installation / Connexion au réseau

### 3.1 Mise en place de l'Access B400

Placer l'ouvre-lettres sur une surface horizontale. Prière de prendre en compte l'information sous point 2.2. Placer le bac de récupération des plis (12) à droite de l'appareil.

### 3.2 Connexion au secteur

L'ouvre-lettres est prêt à fonctionner avec des tensions de réseau comprises entre 100 et 240 V et des fréquences variant de 50 à 60 Hz.

Brancher le bloc d'alimentation de réseau (1) à la connexion de réseau (2). Brancher le câble spécifique au pays au bloc d'alimentation (1) et à la prise de secteur.



**Attention !** La prise doit se trouver à proximité de l'ouvre-lettres et être facile d'accès.

## 4. État de prêt à fonctionner

Mettre l'interrupteur de réseau (3) placé à l'arrière de l'appareil en position «1». La diode de fonctionnement (4) s'allume rouge en permanence et l'appareil est prêt à l'emploi.



Nous vous prions pour des motifs écologiques d'arrêter à nouveau l'ouvre-lettres après l'emploi en actionnant l'interrupteur du réseau (3) (la diode de fonctionnement (4) éteinte).

## 5. Travail avec l'Access B400

### 5.1 Pré-tri / Préparation des plis pour les ouvrir

L'observation des préparatifs ci-dessous vous facilitera par la suite considérablement l'ouverture des plis sans problème. Prière par conséquent de suivre les informations ci-après :

- Trier les plis plus épais que 10 mm et les ouvrir à la main. L'Access B400 s'adapte automatiquement aux épaisseurs de pli jusqu'à 10 mm.

- Trier les plis de grand format (p.ex. formats C4 / B4) et les plis courts (p.ex. C6) et les ouvrir séparément avec l'Access B400.
- Les plis de format différent dont la longueur est identique ou varie de façon insignifiante (p.ex. C6/5, C5, B5, etc.) peuvent être ouverts mélangés.
- Il est conseillé d'ouvrir les plis sur le côté opposé au rabat.
  - Les rabats présentent souvent des déchirures ou sont mal fermés lorsque les plis sont trop remplis. Ceci provoque des dérangement lors de l'ouverture des plis et / ou endommagement le contenu des plis.
  - Des bords de rabat dressés peuvent provoquer des dérangements lors de l'amenée des plis sous le dispositif de fendage.
- Nous conseillons d'ouvrir les plis en tournant l'ouverture de la fenêtre contre le bas.
- Tapoter sur la table la pile de plis du côté opposé au bord à fendre pour éloigner le plus possible le contenu des plis du bord à fendre (minimisation du risque d'endommager le contenu des plis).

## 5.2 Ouvrir les plis sur un bord

Procéder comme il suit pour ouvrir la pile de lettres :

5.2.1 Positionner le bac de récupération des plis (12) à une distance adéquate de l'ouvre-lettres, en fonction de la longueur des plis à ouvrir. Pour empiler de façon optimale les plis au format C5 ou plus petit, positionner le bac de récupération des plis en formant un angle fermé par rapport à l'ouvre-lettres. Positionner le bac de récupération des plis (12) parallèlement à l'ouvre-lettres pour les plis au format > C5.



5.2.2 Tapoter sur la surface de la table la pile de plis (hauteur de pile maxi 80 mm, à diminuer en conséquence dans le cas de plis lourds et / ou de plis aux formats C4 / B4) du côté opposé au bord à couper pour éloigner autant que possible le contenu des plis du bord à couper (voir aussi remarques sous point 5.1).

5.2.3 Tapoter légèrement sur la surface de la table la pile de plis du côté du bord à fendre pour taquer le bord à fendre de tous les plis.

5.2.4 Ouvrir légèrement la pile de plis en éventail, la placer sur la table de dépôt (5) en faisant plaquer le bord à couper contre la paroi arrière et la glisser par-dessus le levier déclencheur (6).

- Le moteur se met en marche (signal acoustique). Les plis sont tirés automatiquement sous le dispositif de fendage (11) par les deux courroies de transport (7), pour être ouverts et à nouveau empilés dans le bac de récupération des plis (5).

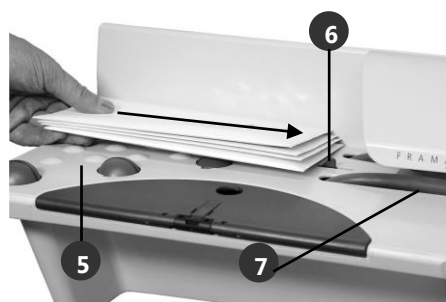

5.2.5 Déposer en continu les plis restants.

- Une fois ouvert le dernier pli, le moteur s'arrête automatiquement après deux secondes environ.

## 5.3 Ouvrir les plis sur deux bords

Procéder selon les étapes 5.2.1 à 5.2.5 pour ouvrir les plis sur les deux bords longs. Ouvrir ensuite les plis en suivant les étapes 5.2.2 à 5.2.5 sur le bord long opposé.

- Le contenu du pli tombe hors de l'enveloppe lorsqu'on écarte les deux côtés de l'enveloppe.

#### 5.4 Ouvrir les plis sur trois bords

Procéder selon les étapes décrites sous point 5.3 (ouvrir les plis sur deux bords) pour ouvrir les plis sur deux côtés. Procéder comme il suit pour ouvrir en suite le troisième bord, c.-à-d. un des deux bords courts :

1. Basculer la butée à bord latéral des plis (8) vers le haut et la régler d'après le bord long du pli à ouvrir en le retirant de façon adéquate. **Attention** : La butée latérale doit être en appui contre les plis, mais sans gêner l'écoulement libre des plis transportés sous le dispositif de fendage.
2. Amener les plis pour les ouvrir en suivant les étapes 5.2.4.

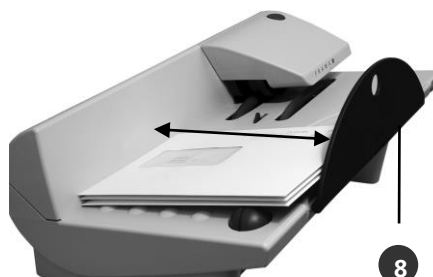

→ On peut à présent ouvrir les enveloppes et en sortir le contenu.

**Attention** ! La fonction „Ouvrir les plis sur trois bords“ convient bien pour les plis au formats C6/5, C5, B5 ou similaires.

#### 5.5 Recul automatique en cas de bourrage de plis

En cas de bourrage de plis sous le dispositif de fendage (11), le moteur déclenche et active après deux secondes environ le recul automatique. De cette façon, les plis sont glissés à nouveau sur la table de support (5) accessible librement. La diode de fonctionnement (4) clignote pendant cette opération jusqu'au retrait de la table de support (5) des plis et la libération consécutive du levier de déclenchement (6). Dès que la diode (4) est à nouveau allumée en continu, l'ouvre-lettres est à nouveau prêt à l'emploi. Il est possible d'ouvrir les plis en exécutant les étapes 5.2.2 à 5.2.4.

#### 5.6 Refroidissement appareil

Si l'appareil ouvre le courrier pendant plus de deux minutes et ce sans interruption, (levier déclencheur (6) activé en continuité), le ventilateur intégré pour le refroidissement du moteur sera automatiquement activé. Le ventilateur fonctionne jusqu'à quatre minutes après l'ouverture de la dernière lettre (le bruit du moteur se fait entendre). En éteignant l'ouvre-lettres au moyen de l'interrupteur (4), le ventilateur ainsi que le refroidissement seront coupés sans aucune suite néfaste pour l'appareil.



## 6. Retrait de plis / restes de papier coincés (dérangement)

### 6.1 Retirer un pli coincé

Si en raison d'un bourrage de plis et malgré le recul automatique des plis un pli reste coincé dans le dispositif de fendage (11), procéder comme il suit :

- 6.1.1 Appuyer sur le bouton de libération des plis (9) sur le protecteur (10) et retirer délicatement le pli coincé dans le sens contraire du sens de transport, soit contre le côté gauche. Relâcher ensuite le bouton de libération des plis (9).

→ L'ouvre-lettres est à nouveau prêt à l'emploi.

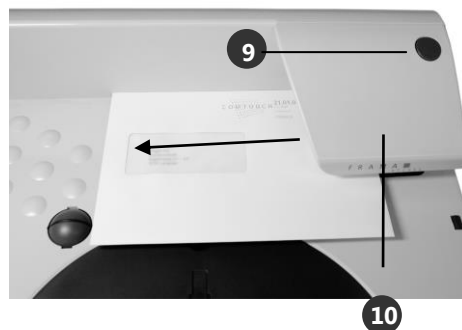

**Attention !** N'essayez pas d'enlever avec les doigts des restes de papier du dispositif de fendage (11) situé sous le protecteur (10) (risque de blessure). N'utilisez pas non plus à cet effet un objet dur et / ou pointu (risque de dommage). Procéder dans ce cas selon point 6.2 ci-dessous.

### 6.2 Retirer des restes de papier

Si p.ex. à cause de l'amenée d'une lettre endommagée des restes de papier sont restés coincés dans la zone du dispositif de fendage (11) sous le protecteur (10), procéder comme il suit :

- 6.2.1 Déclencher l'ouvre-lettres en actionnant l'interrupteur du réseau (3) (la diode de fonctionnement (4) éteinte) et retirer le bloc d'alimentation de réseau (1) de la connexion de réseau (2).

- 6.2.2 Pousser délicatement la tige (13) de la boîte d'accessoires dans l'ouverture (14) à la face arrière de l'appareil jusqu'à ce qu'il y ait une légère résistance (en introduisant l'objet, pousser son extrémité légèrement contre le bas en l'introduisant). En maintenant la pression, pousser le protecteur (10) de 5 mm environ à gauche et le retirer par l'avant.

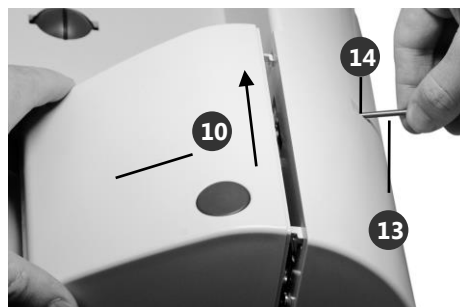

**Attention !** Si le protecteur (10) est enlevé sans déclencher préalablement l'ouvre-lettres, la diode de fonctionnement (4) clignote. Déclencher l'ouvre-lettres avant d'enlever les restes de papier !

- 6.2.3 Retirer délicatement les restes de papier.  
 6.2.4 Réintroduire le protecteur (10) et ses quatre supports (15) dans les quatre ouvertures (16) et les pousser vers la droite jusqu'à ce qu'ils s'encliquètent.  
 6.2.5 L'ouvre-lettres peut à nouveau être mis en service.

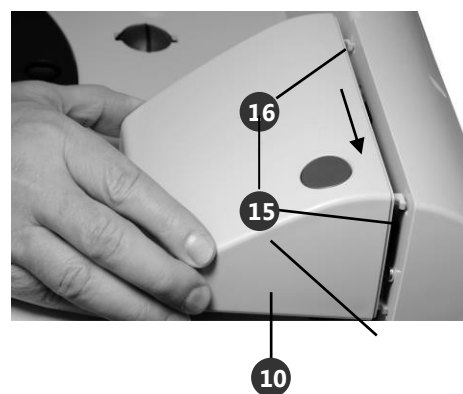

## 7. Accessoires

- Bac de récupération des plis
- Bloc d'alimentation de réseau
- Câble de secteur spécifique au pays
- Tige
- Guide d'utilisation

## 8. Données techniques

### 8.1 Performances

Vitesse de fendage :	Jusqu'à 400 plis par minute (dépendant du format/du poids du pli)
Épaisseur de passage des plis:	10 mm maxi
Formats de lettre :	Jusqu'à C4 / B4
Ouvrir des plis sur trois bords :	Jusqu'à C5 / B5
Hauteur d'empilage :	Maxi 80 mm (dépendant du format/du poids des plis)

### 8.2 Données électriques (alimentation de table)

Entrée de puissance :	100-240 VAC, 50/60 Hz, 1.5 A
Sortie de puissance :	24 VDC, 5.0 A, 120 W maxi

### 8.3 Dimensions et poids

Dimensions (sans bac de récupération) :	424 mm de longueur
	291 mm de profondeur
	190 mm de hauteur (butée pour le bord latéral des plis en place)
Dimensions du bac de récupération des plis :	322 mm de longueur
	267 mm de profondeur
	148 mm de hauteur
Poids net (sans bac de récupération des plis) :	5,3 kg
Poids net du bac de récupération des plis :	0,83 kg

## 9. Recyclage / protection de l'environnement



La Directive européenne DEEE (déchets d'équipements électriques et électroniques ; 2002/96/CE) a pour objectif de préserver la santé de l'être humain et la qualité de l'environnement afin de garantir que les produits mis au rebut soient collectés en appliquant les meilleures techniques de retraitement, de récupération et de recyclage technique possibles.

■ Votre produit a été développé et fabriqué à partir de matériaux et composants de très grande qualité que l'on peut retraiter et réutiliser.

**N'éliminez pas ce produit avec les ordures ménagères.**

Prière de vous renseigner sur les points de collecte locaux de déchets d'équipements électriques et électroniques qui arborent l'étiquetage correspondant.

Si vous achetez un produit de remplacement, vous pouvez remettre votre ancien appareil au magasin spécialisé / au fournisseur. Aux termes de la Directive DEEE, le commerce spécialisé / le fournisseur ont l'obligation de reprendre les appareils usagés.

## Déclaration de conformité CE

**conformément à la directive CE «Basse tension» 2006/95/CE selon annexe III B  
du 12 décembre 2006**

Par la présente, nous déclarons que la conception et la construction du produit désigné ci-après ainsi que l'exécution mise sur le marché par nos soins répondent aux exigences fondamentales de la directive «Basse tension» CE en matière de sécurité et de santé. Toute modification du produit non concertée avec notre société invalide cette déclaration.

### **Fabricant:**

Frama  
Dorfstrasse 6  
CH-3438 Lauperswil

### **Description du matériel électrique:**

Nom de produit: Access B400  
Type: Ouvre-lettres

### **Nous déclarons en outre que le produit est également conforme aux autres directives/dispositions en vigueur en la matière:**

Directive CEM (2004/108/CE) du 15 décembre 2004

### **Normes harmonisées appliquées, notamment:**

EN 60950-1:2006/AC:2011

EN 55014-1:2006 + A1:2009 + A2:2011

EN 55014-2:1997 + A1:2001 + A2:2008

EN 55022:2010

EN 55024:2010

EN 61000-6-1:2007

EN 61000-6-3:2007 + A1:2011

EN 61000-3-2:2006 + A1:2009 + A2:2009

EN 61000-3-3:2008

Lauperswil, le 01.03.2015



Thomas P. Haug  
Chef de la direction

Toute modification du présent guide est réservée.

## ESPAÑOL

### 1. Leyenda

1. Fuente de alimentación
2. Conexión a la red eléctrica
3. Interruptor
4. Led luminoso
5. Bandeja de alimentación
6. Palanca de desbloqueo
7. Correa de transporte
8. Guía lateral para cartas
9. Botón de desbloqueo de cartas
10. Cubierta de protección
11. Dispositivo de corte
12. Bandeja de salida

### 2. Introducción

Gracias por haberse decidido por nuestro abrecartas Frama Access B400. Las siguientes informaciones le serán de ayuda durante la instalación del aparato y le mostrarán cómo puede conseguir los mejores resultados con esta máquina. Por ello recomendamos que lea en primer lugar estas Instrucciones, antes de poner el Access B400 en funcionamiento.

#### 2.1 Avisos de seguridad / Prevención de accidentes

- Lea estas Instrucciones en su totalidad y respete las indicaciones que contienen.
- Compruebe la fuente de alimentación (1) y el cable de red antes de cada instalación. Las averías deben ser reparadas sólo por un especialista.
- Enchufe la clavija de red sólo si está instalada la cubierta (10) del aparato.
- Coloque el cable de red siempre hacia la parte de atrás del abrecartas; asegúrese de que no haya riesgo de tropezar o de dañar el cable.
- Nunca desenchufe la clavija estirando del cable.
- No guarde cuerpos extraños bajo la cubierta de protección (10) del dispositivo de corte (11) (¡riesgo de daños!).
- No agarre la cubierta de protección (10) bajo la zona de entrada o de salida de cartas. ¡Puede dañarse los dedos en el dispositivo de corte (11) si el motor está en marcha!
- Si tiene el cabello largo, lleva corbata, etc., tenga precaución en la zona de entrada de cartas, es decir, en la zona de las dos correas de transporte (7).
- Antes de retirar la cubierta de protección (10), desconecte en primer lugar el interruptor (3) y retire la fuente de alimentación (1) de la conexión a la red eléctrica (2).
- No deposite objetos calientes (cigarrillos, etc.) sobre la carcasa. Asegúrese de que no penetra humedad en el aparato ni en la fuente de alimentación (1).
- No utilice ningún producto de limpieza agresivo para limpiar el aparato. Utilice en su lugar un trapo ligeramente humedecido.
- Las reparaciones del aparato deberán ser realizadas sólo por un Técnico de Servicio de su distribuidor local de Frama. No abra usted mismo el aparato bajo ninguna circunstancia.
- Mantenga alejados a los niños del abrecartas.

## 2.2 Nota sobre posibles daños en la superficie de apoyo

Por favor, tenga en cuenta que los muebles actuales están revestidos de un elevado número de barnices y plásticos. Por esta razón no puede descartarse la posibilidad de que algunas de estas sustancias contengan componentes que puedan dañar o reblandecer las patas de plástico del aparato. Estos apoyos, modificados por los citados productos, pueden dejar huellas sobre las superficies de sus muebles. Frama no puede hacerse responsable de dichos daños por razones lógicas. Utilice para ello una base protectora antideslizante.

## 3. Instalación / Conexión a la red eléctrica

### 3.1 Colocación del Access B400

Coloque el abrecartas sobre una superficie horizontal. Por favor, tenga en cuenta la indicación del punto 2.2. Coloque la bandeja de salida (12) a la derecha del aparato.

### 3.2 Conexión a la red eléctrica

El abrecartas está listo para su funcionamiento sin necesidad de ninguna configuración para tensiones de red entre 100 y 240 V con una frecuencia de red de 50 ó 60 Hz.

Inserte la fuente de alimentación (1) en la conexión a la red eléctrica (2). Conecte el cable de red específico de su país en la fuente de alimentación (1) y a la clavija.

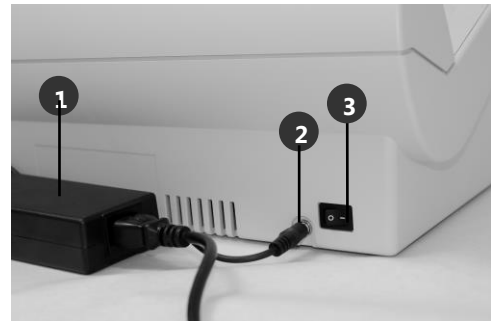

**¡Atención!** La clavija debe hallarse cerca del abrecartas y deberá poder acceder a ella con facilidad.

## 4. Listo para funcionar

El interruptor de red (3) se encuentra en la parte posterior del aparato, posición "1". El led luminoso (4) de la parte frontal se ilumina en color rojo para indicar que el abrecartas está listo para su funcionamiento.



Por favor, por razones medioambientales, desconecte tras su uso el abrecartas del interruptor de red (3) (led luminoso (4) apagado).

## 5. Trabajar con el Access B400

### 5.1 Preclasificación / Preparación de las cartas que van a abrirse

Si observa los siguientes trabajos preparativos le resultará considerablemente más fácil abrir las cartas sin ninguna dificultad. Por favor, proceda para ello como se indica a continuación:

- Separe las cartas que superen los 10 mm. y ábralas manualmente. El Access B400 se adapta automáticamente a grosores de cargas de hasta 10 mm.

- Separe las cartas con formatos grandes (p. ej., formatos C4 / B4) así como cartas pequeñas (p. ej., C6) y ábralas de forma separada con el Access B400.
- Los formatos de carta restantes de igual o diferente longitud (p. ej., C6/5, C5, B5, etc.) pueden mezclarse para su apertura.
- Se recomienda abrir las cartas por el lado contrario a la solapa:
  - Las solapas de las cartas están a menudo rasgadas o mal cerradas si la cartas están muy llenas, lo que puede causar problemas al abrir las cartas y/o daños al contenido de las mismas.
  - Los bordes levantados de las solapas de las cartas pueden causar problemas al disponer las cartas bajo el dispositivo de corte.
- Se recomienda abrir las cartas con la ventanilla del sobre mirando hacia abajo.
- Golpee las pilas de cartas sobre la superficie de la mesa contra el borde de corte para alejar al máximo el contenido de las cartas del borde de corte (para minimizar el riesgo de dañar el contenido de las cartas).

## 5.2 Cómo abrir cartas por un lado

Para la apertura de una pila de cartas proceda como se indica a continuación:

- 5.2.1 Posicione la bandeja de salida (12) a la distancia adecuada del abrejetas dependiendo de la longitud de las cartas que se van a abrir. Para un apilamiento óptimo de las cartas con formato C5 o inferior, coloque la bandeja de salida (12) ligeramente doblado hacia el abrejetas como muestra la imagen. Para cartas con formato superior a C5 coloque la bandeja de salida (12) paralelamente al abrejetas.



- 5.2.2 Golpee la pila de cartas (altura máxima de la pila = 80 mm., en caso de cartas pesadas y/o cartas con formato C4 / B4 se colocará una menor cantidad de cartas, según corresponda) contra el borde de corte sobre la superficie de la mesa para alejar al máximo el contenido de las cartas del borde de corte (ver también las indicaciones del punto 5.1).

- 5.2.3 Golpee ligeramente sobre la superficie de la mesa la pila de cartas con el borde de corte hacia abajo para mantener el borde de corte de todas las cartas a ras.
- 5.2.4 Abanique ligeramente la pila, ajústela contra la parte posterior sobre la bandeja de alimentación (5) y desplácela a través de la palanca de desbloqueo (6).

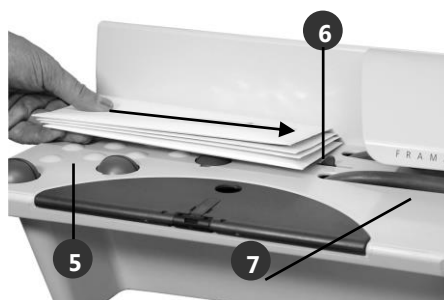

- El motor se pone en marcha (señal acústica). Las cartas entran por el dispositivo de corte, se abren y se apilan de nuevo de forma automática en la bandeja de salida (12) por medio de las dos correas de transporte (7).

- 5.2.5 El resto de cartas se van colocando igualmente de forma continua.

- Tras la apertura de la última carta, el motor se desconecta automáticamente una vez transcurridos unos dos segundos.

## 5.3 Cómo abrir cartas por dos lados

Para abrir las cartas por los dos lados longitudinales proceda conforme a los pasos señalados en los puntos 5.2.1 a 5.2.5. A continuación, abra las cartas según los puntos 5.2.2 a 5.2.5 por el lado longitudinal contrario.

- Al separarse los dos lados del sobre, el contenido de la carta se caerá del sobre.

#### 5.4 Cómo abrir cartas por tres lados

Para abrir cartas por tres lados proceda según lo descrito en el punto 5.3 (apertura de cartas por los dos lados longitudinales). Para la apertura posterior del tercer lado, es decir, de uno de los dos lados más estrechos proceda como se indica a continuación:

1. Abata hacia arriba la guía lateral para cartas (8) y ajústelo de nuevo según el largo de las cartas que se van a abrir corriéndolo como corresponda. **Atención:** ¡El borde lateral debe ajustarse a ras de las cartas sin que se impida el flujo libre de las cartas durante el transporte bajo el dispositivo de corte!
2. Introduzca las cartas que van a abrirse como se indica en el punto 5.2.4.

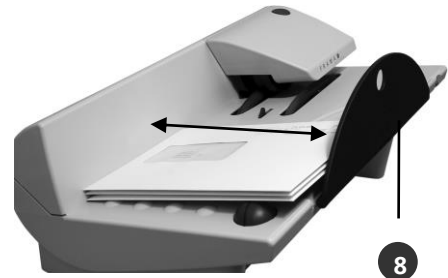

→ Ahora pueden abrirse los sobres y extraerse el contenido de las cartas.

**¡Atención!** La función "Cómo abrir cartas por tres lados" es adecuada para cartas C6/5, C5, B5 y cartas con un formato similar.

#### 5.5 Retorno automático en caso de atasco de cartas

En caso de atasco de cartas bajo el dispositivo de corte (11), el motor se desconecta y activa el retorno automático transcurridos unos dos segundos con lo que las cartas vuelven a la bandeja de alimentación (5) de libre acceso. En este caso el led luminoso (4) parpadeará hasta que se retiren las cartas de la bandeja de alimentación (5) y se libere así la palanca de desbloqueo (6). En cuanto el led luminoso (4) se ilumine de forma permanente, el abrecartas estará de nuevo listo para su funcionamiento. Las cartas pueden abrirse como se indica en los puntos 5.2.2 a 5.2.4.

#### 5.6 Sistema de refrigeración

Si el aparato se utiliza para abrir las cartas continuamente sin pausa (palanca de liberación de carta (6) accionada de forma continua) durante más de dos minutos, el ventilador integrado se activa automáticamente para enfriar el motor. El ventilador continúa trabajando durante cuatro minutos desde la última carta que se abre (se oye un pequeño ruido). Al apagar el abridor de cartas por el interruptor de alimentación (3), el ventilador y por lo tanto la refrigeración también se apaga, sin efectos negativos para el equipo.

### 6. Eliminación de cartas / de restos de papel atascados (fallo de funcionamiento)

#### 6.1 Cómo retirar cartas atascadas

Si, debido a un atasco de cartas y a pesar de la activación del retorno de cartas automático se quedara una carta atascada en el dispositivo de corte (11), proceda como se indica a continuación:



6.1.1 Presione el botón de desbloqueo de cartas (9) situado sobre la cubierta de protección (10) y extraiga con cuidado y al mismo tiempo la carta atascada en sentido contrario al del transporte, es decir hacia la izquierda. A continuación, suelte de nuevo el botón de desbloqueo de cartas (9).

→ El abrecartas está de nuevo listo para su funcionamiento.

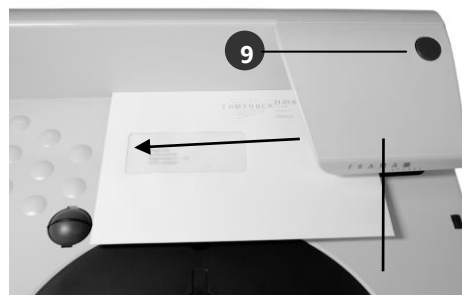

**¡Atención!** No intente extraer del dispositivo de corte (11) con los dedos un resto de papel que se haya quedado bajo la cubierta de protección (10) (riesgo de lesiones). Tampoco utilice para ello ningún objeto duro ni puntiagudo (riesgo de lesiones). Proceda en este caso como se indica en el punto 6.2 siguiente.

## 6.2 Cómo retirar restos de papel

Si se hubieran quedado restos de papel en la zona del dispositivo de corte (11) bajo la cubierta (10), debido, por ejemplo, a que se introdujo una carta dañada, proceda como se indica a continuación:

6.2.1 Desconecte el abrecartas a través del interruptor de red (3) (led luminoso (4) apagado) y retire la fuente de alimentación (1) de la conexión a la red eléctrica (2).

6.2.2 Empuje la espiga (13) incluida en la caja de accesorios cuidadosamente por el orificio (14) de la parte posterior del aparato hasta que note una ligera resistencia (presione ligeramente hacia abajo el extremo de la espiga al introducirla). Manteniendo la presión empuje la cubierta de protección (10) unos 5 mm hacia la izquierda y hacia delante.

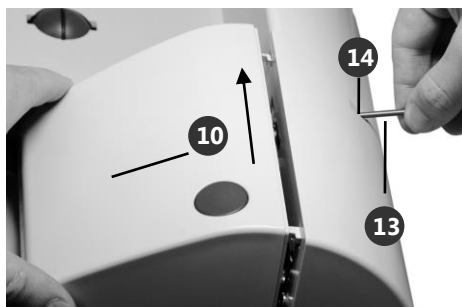

**¡Atención!** Si se retira la cubierta de protección (10) sin haberse desconectado previamente el abrecartas, parpadeará el led luminoso (4).  
¡Desconecte el abrecartas antes de retirar los restos de papel!

6.2.3 Retire con cuidado los restos de papel.

6.2.4 Introduzca de nuevo la cubierta de protección (10) con los cuatro soportes (15) en los cuatro orificios (16) y empújela hacia la derecha hasta escuchar que encaja.

6.2.5 Ya puede volver a poner en marcha el abrecartas.

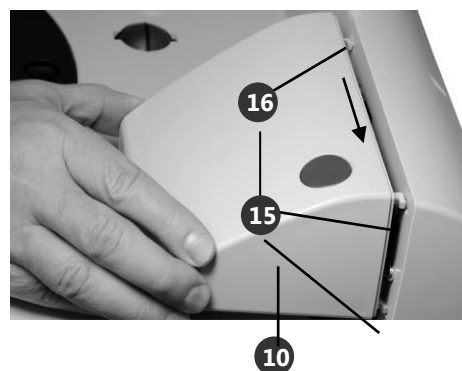

## 7. Accesorios

- Bandeja de salida
- Fuente de alimentación
- Cable de red específico del país
- Espiga
- Instrucciones de uso

## 8. Datos técnicos

### 8.1 Características de rendimiento

Velocidad de corte	Hasta 400 cartas por minuto (dependiendo del formato/peso de las cartas)
Grosor admisible de cartas:	Máx. 10 mm
Formato de cartas:	Hasta C4 / B4
Apertura de cartas por tres lados:	Hasta C5 / B5
Altura de la pila: cartas)	Máx. 80 mm (dependiendo del formato/peso de las cartas)

### 8.2 Características eléctricas (fuente de alimentación de la mesa)

Potencia de entrada:	100-240 VAC, 50/60 Hz, 1,5 A
Potencia de salida:	24 VDC, 5,0 A, 120 W máx.

### 8.3 Medidas y peso

Medidas (sin bandeja de salida):	424 mm. de largo 291 mm. de fondo 190 mm. de alto (con el tope lateral para cartas abatido)
Medidas de la bandeja de salida:	322 mm. de largo 267 mm. de fondo 148 mm. de alto
Peso neto (sin bandeja de salida):	5,3 kg.
Peso neto de la bandeja de salida:	0,83 kg.

## 9. Reciclaje / Protección medioambiental



La directriz RAEE (Residuos de Aparatos Eléctricos y Electrónicos; 2002/96/CE) está creada para la protección de la salud humana y del medio ambiente, para asegurar que los productos que ya no se van a utilizar se eliminan empleando las mejores posibilidades existentes para su reciclaje, reutilización de materiales y reciclado técnico. Su producto ha sido desarrollado y producido con materiales y componentes valiosos, que pueden recuperarse y reutilizarse.

### ¡No tire este producto a la basura ordinaria!

Infórmese sobre los puntos de recogida locales para residuos eléctricos y electrónicos marcados correspondientemente.

Si adquiere un aparato sustitutivo, podrá entregar su viejo aparato a su distribuidor especializado / al fabricante. Según la directriz RAEE, el comercio especializado / el proveedor está obligado a hacerse cargo de los aparatos viejos.

## **Declaración de conformidad CE**

**según la Directiva CE de baja tensión 2006/95/CE, Apéndice III B;  
de 12 de diciembre de 2006**

Declaramos por el presente documento que el producto descrito a continuación cumple las exigencias de seguridad y salud de la mencionada Directiva de baja tensión de la CE en su diseño y su ejecución. Esta declaración perderá su validez en el caso de modificaciones del producto no acordadas con nosotros.

### **Fabricante:**

Frama AG  
Dorfstrasse 6  
3438 Lauperswil, Suiza

### **Descripción del elemento eléctrico:**

Nombre del producto: Access B400  
Tipo: Abrecartas

### **Se declara igualmente el cumplimiento de otras directivas/normas aplicables al producto:**

Directiva EMC (2004/108/CE de 15 de diciembre de 2004)

### **Normativa armonizada aplicada, en especial:**

EN 60950-1:2006/AC: 2011  
  
EN 55014-1:2006 + A1:2009 + A2:2011  
EN 55014-2:1997 + A1:2001 + A2:2008  
EN 55022:2010  
EN 55024:2010  
EN 61000-6-1:2007  
EN 61000-6-3:2007 + A1:2011  
EN 61000-3-2:2006 + A1:2009 + A2:2009  
EN 61000-3-3:2008

Lauperswil, 01.03.2015



Thomas P. Haug  
CEO

## ITALIANO

### 1. Legenda

1. Alimentatore di rete
2. Presa
3. Interruttore di rete
4. Led di accensione
5. Piano di appoggio
6. Leva di sblocco
7. Cinghia di trasporto
8. Battuta laterale per le buste
9. Pulsante di rilascio della busta
10. Copertura di protezione
11. Dispositivo di incisione
12. Contenitore di raccolta lettere

### 2. Introduzione

Vi ringraziamo per aver scelto il nostro apribuste Access B400. Le seguenti informazioni vi saranno utili per l'installazione dell'apparecchio e vi mostrano come ottenere i migliori risultati utilizzando l'apparecchio stesso. Vi preghiamo pertanto di leggere le presenti istruzioni prima di mettere in funzione il vostro Access B400.

#### 2.1 Norme di sicurezza / Prevenzione degli infortuni

- Leggete per intero le istruzioni per l'uso e seguite tutte le indicazioni in esse contenute.
- Prima di ogni installazione controllate l'alimentatore di rete (1) e il cavo di rete. Gli eventuali danni devono essere riparati solo da personale specializzato.
- Inserite la spina nella presa solo con la copertura (10) chiusa.
- Far passare il cavo di rete sempre dietro l'apribuste e assicurarsi che il cavo non possa venire danneggiato e non ci sia pericolo di inciampare.
- Non estrarre la spina dalla presa tirandola per il cavo.
- Non introdurre corpi estranei sotto la copertura di protezione (10) del dispositivo di incisione (11) (pericolo di danneggiamento!).
- Non infilare le dita sotto la copertura di protezione (10) nella zona di prelievo risp. di espulsione delle lettere. Con il motore acceso il dispositivo di incisione (11) può causare ferite alle dita!
- Fare attenzione a capelli lunghi, cravatte ecc. nella zona di prelievo delle lettere, cioè nelle vicinanze delle due cinghie di trasporto (7).
- Prima di togliere la copertura di protezione (10) spegnere l'apribuste (l'interruttore di rete (3)) e staccare l'alimentatore di rete (1) dalla presa (2).
- Non appoggiare oggetti caldi (sigarette ecc.) sulla carrozzeria dell'apparecchio! Fare attenzione che non penetri umidità nell'apparecchio o nell'alimentatore di rete (1).
- Per la pulizia evitare l'utilizzo di detersivi aggressivi. Pulire l'apparecchio con un panno leggermente inumidito.
- Far eseguire le riparazioni sull'apparecchio solo da un tecnico del servizio di assistenza dell'organizzazione di vendita Frama locale. Non aprire mai l'apparecchio!
- Tenere i bambini lontano dall'apribuste!

## 2.2 Avvertenze sui possibili danni alla superficie di appoggio

Vi preghiamo di considerare che gli odierni mobili sono rivestiti con una enorme varietà di vernici e sostanze. Non si può quindi escludere che alcune di queste sostanze possano contenere componenti che possono attaccare o ammorbidire i piedini in plastica dell'apparecchio. I piedini alterati da sostanze estranee possono lasciare tracce sui vostri mobili. Per ovvi motivi Frama non si può assumere alcuna responsabilità a questo proposito. Posizionate quindi sempre l'apparecchio su un fondo antiscivolo.

## 3. Installazione / Collegamento alla rete elettrica

### 3.1 Posizionare l'apribuste Access B400

Posizionare l'apribuste su una superficie orizzontale. Considerate anche le avvertenze riportate al punto 2.2. Posizionare il contenitore di raccolta delle buste (12) alla destra dell'apparecchio.

### 3.2 Collegamento alla rete elettrica

Se non vengono effettuate preimpostazioni l'apribusta è pronto a funzionare con tensioni di rete comprese tra 100 e 240 V e una frequenza di rete tra 50 e 60 Hz.

Collegare l'alimentatore di rete (1) alla presa (2). Collegare all'alimentatore di rete (1) il cavo specifico per la nazione e quest'ultimo alla presa di rete.



**Attenzione!** La presa di corrente deve essere situata in prossimità dell'apribuste e facilmente accessibile.

## 4. Accensione dell'apparecchio

Selezionare l'interruttore di rete (3) sul retro dell'apparecchio sulla posizione «1». Quando il led di accensione (4) è acceso, significa che l'apparecchio è pronto per l'utilizzo.

Per motivi ecologici vi preghiamo di spegnere sempre l'apribuste dopo l'uso azionando l'interruttore di rete (3) (led di accensione (4) spegne).



## 5. Lavorare con l'Access B400

### 5.1 Preselezionare / preparare le lettere per l'apertura

Eseguire le operazioni di preparazione qui di seguito vi faciliterà notevolmente il lavoro consentendovi poi di aprire le lettere senza problemi. Vi preghiamo pertanto di seguire queste istruzioni:

- Selezionare le lettere con spessore superiore a 10 mm e aprirle manualmente. L'Access B400 si adatta automaticamente agli spessori fino a 10 mm.
- Selezionare le lettere di grande formato (es. formati C4/B4) e di formato corto (es. C6) e aprirle separatamente utilizzando l'Access B400.

- Gli altri formati di lunghezza uguale o solo leggermente differente (es. C6/5, C5, B5 ecc.) possono essere aperti tutti insieme.
- E' preferibile aprire le lettere dal lato opposto al lato di chiusura della busta:
  - I lembi di chiusura delle buste spesso non sono integri o, in caso di buste molto piene, sono chiusi male e questo può causare problemi durante l'apertura delle lettere e/o danneggiamenti del contenuto.
  - I bordi sollevati del lembo di chiusura della busta possono causare problemi nel trasporto delle lettere verso il dispositivo di incisione.
- E' preferibile aprire le lettere con la finestra rivolta verso il basso.
- Battere il mazzo di buste sul piano del tavolo con il bordo da aprire rivolto verso l'alto, in modo tale che il contenuto delle buste si sposti il più lontano possibile dal bordo da incidere (così facendo si riduce al minimo il rischio di danneggiare il contenuto delle lettere).

## 5.2 Aprire le lettere su un lato

Per aprire una pila di buste procedete nel modo seguente:

5.2.1 Posizionare il contenitore di raccolta delle lettere (12) a una distanza adeguata dall'apribuste, in base alla lunghezza delle buste da aprire. Per impilare in modo ottimale le buste di formato C5 o inferiore posizionare il contenitore di raccolta delle lettere (12) in posizione leggermente angolata rispetto all'apribuste come indicato nella foto. Per le buste di formato superiore a C5 posizionate il contenitore di raccolta delle lettere (12) in posizione parallela rispetto all'apribuste.



5.2.2 Battere il mazzo di buste (altezza max. della pila = 80 mm, per le lettere pesanti e/o le buste di formato C4/B4 posizionarne proporzionalmente meno) sul piano del tavolo con il bordo da aprire rivolto verso l'alto, in modo tale che il contenuto delle buste si sposti il più lontano possibile dal bordo da incidere (vedi anche le osservazioni al punto 5.1).

5.2.3 Battere leggermente il mazzo di buste sul piano del tavolo con il bordo da aprire rivolto verso il basso per allineare il bordo da aprire di tutte le buste.

5.2.4 Sventolare leggermente il mazzo di buste e posarlo sul piano di appoggio (5) con il bordo da incidere ben appoggiato alla parete posteriore e tirare la leva di sblocco (6).

- Il motore si mette in moto (segnale acustico). Le buste vengono trascinate automaticamente sotto il dispositivo di incisione (11) mediante le due cinghie di trasporto (7), vengono aperte e impilate nel contenitore di raccolta (12).

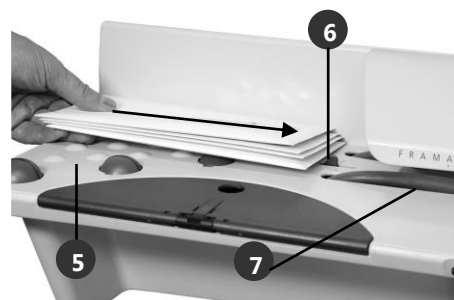

5.2.5 Posizionare progressivamente le altre lettere da aprire.

- Dopo l'apertura dell'ultima busta il motore si spegne automaticamente dopo ca. 2 secondi.

## 5.3 Aprire le lettere su due lati

Per aprire le buste su entrambi i lati più lunghi procedere come indicato ai punti da 5.2.1 a 5.2.5. Al termine aprire le lettere sul lato opposto procedendo come descritto ai punti da 5.2.1 a 5.2.5.

- Tirando le due estremità della busta il contenuto della lettera cade fuori dalla busta.

## 5.4 Aprire le lettere su tre lati

Per aprire le buste su tre lati procedere come descritto al punto 5.3 (aprire le lettere sui due lati lunghi). Per poi aprire anche il terzo lato, cioè uno dei due alti corti procedere come segue:

1. Ribaltare verso l'alto la battuta laterale per le buste e tirarla all'indietro per regolarla sul lato lungo delle buste da aprire. **Attenzione:** La battuta laterale deve aderire bene alle buste senza tuttavia ostacolare il flusso delle buste durante il trasporto verso il dispositivo di incisione!
2. Posizionare le lettere da aprire come descritto al punto 5.2.4.

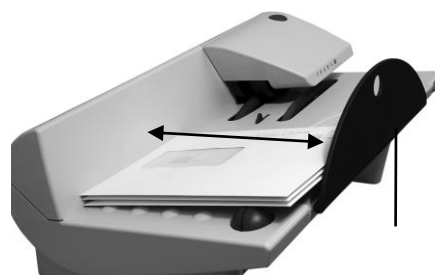

→ Ora è possibile aprire il lato superiore delle buste ed estrarre il contenuto.

8

**Attenzione!** La funzione di apertura delle buste su tre lati è adatta alle buste C6/5, C5, B5 e a quelle di formato simile.

## 5.5 Ritorno automatico in caso di inceppamento

In caso di inceppamento delle lettere sotto il dispositivo di incisione (11) il motore si spegne e, dopo ca. 2 secondi, si attiva il ritorno automatico che riporta indietro le buste sul piano di appoggio libero (5). Durante questa operazione il led di accensione (4) lampeggia finché le lettere non vengono tolte dal piano di appoggio (5) e fino al rilascio della leva di sblocco (6). Non appena il led di accensione (4) riprende a restare acceso senza lampeggiare l'apribuste è nuovamente pronto per l'uso. A quindi possibile aprire buste secondo quanto descritto ai punti da 5.2.2 a 5.2.4.

## 5.6 Raffreddamento dell'apparecchio

Quando l'apparecchio funziona aprendo buste per più di 2 minuti (leva (6) sempre attivata), viene automaticamente attivato il ventilatore incorporato per il raffreddamento del motore. Il processo di raffreddamento dura ancora 4 minuti dopo l'apertura dell'ultima busta (è udibile un leggero fruscio). Allo spegnimento dell'apribuste tramite l'interruttore (3), il ventilatore viene spento ed il processo di raffreddamento è terminato senza ripercussioni negative sull'apparecchio.

## 6. Asportazione di buste incastrate / residui di carta (inceppamento)

### 6.1 Asportare le buste incastrate

Se una busta, nonostante la funzione di ritorno automatico, resti incastrata nel dispositivo di incisione (11) a causa di un inceppamento procedere nel modo seguente:

- 6.1.1 Premere il pulsante di rilascio della busta (9) presente sulla copertura di protezione (10) ed estrarre contemporaneamente la busta con molta prudenza in senso opposto alla direzione di trasporto, cioè verso sinistra. Al termine rilasciare nuovamente il pulsante di rilascio della busta (9).

→ L'apribuste è nuovamente pronto per l'uso.

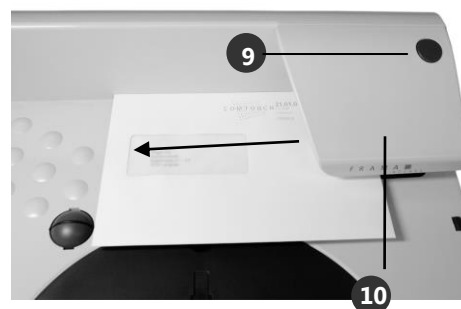

**Attenzione!** Non tentate di estrarre residui di carta con le dita dal dispositivo di incisione (11) posto sotto la copertura di protezione (10) (pericolo di lesioni!). Per farlo non utilizzate nemmeno un oggetto duro e/o appuntito (pericolo di danneggiamento). In tal caso procedete come descritto più sotto al punto 6.2.

## 6.2 Asportare residui di carta

Se, per esempio a causa di una busta danneggiata durante il trasporto, nella zona del dispositivo di incisione (11) sotto la copertura protettiva (10) sono presenti residui di carta, procedere nel modo seguente:

6.2.1 Spegnere l'apribuste mediante l'interruttore di rete (3) (il led di accensione (4) si spegne) e staccare l'alimentatore di rete (1) dalla presa (2).

6.2.2 Infilare il perno (13) presente nella scatola degli accessori nell'apertura (14) presente sul lato posteriore dell'apparecchio fino a che non si sente una leggera resistenza (introducendo l'oggetto premere l'estremità leggermente verso il basso). Mantenendo la pressione spingere la copertura di protezione (10) di ca. 5 mm verso sinistra e rimuoverla tirando in avanti.

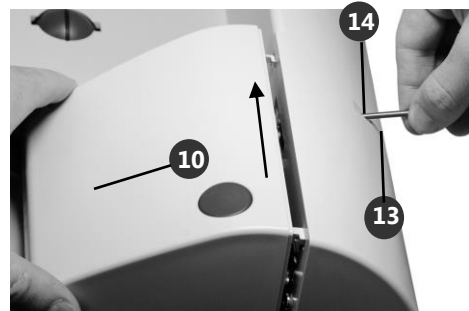

**Attenzione!** Se la copertura di protezione (10) viene rimossa senza prima avere spento il led di accensione (4) si mette a lampeggiare. Spegnere l'apribuste prima di asportare i residui di carta!

6.2.3 Asportare con cautela i residui di carta.

6.2.4 Rimontare la copertura di protezione (10) introducendo i quattro dispositivi di blocco (15) nei quattro alloggiamenti (16) e spingerla verso destra fino allo scatto.

6.2.5 Ora è possibile rimettere in funzione l'apribuste.

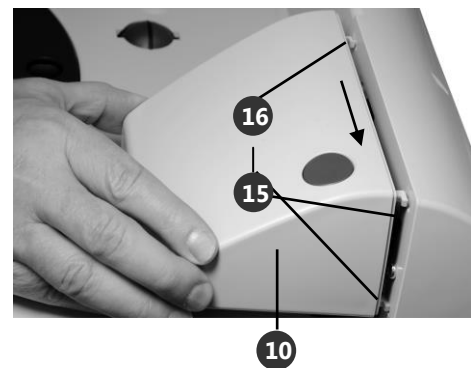

## 7. Accessori

- Contenitore di raccolta lettere
- Alimentatore di rete
- Cavo di rete specifico per la nazione
- Perno
- Istruzioni per l'uso

## 8. Dati tecnici

### 8.1 Dati prestazionali

Velocità di incisione:	fino a 400 lettere al minuto (in base al formato/peso)
Spessore max. buste:	max. 10 mm
Formati buste:	fino a C4 / B4
Apertura delle buste su tre lati:	fino a C5 / B5
Altezza max. buste impilate:	max. 80 mm (in base al formato/peso)



## 8.2 Dati elettrici (alimentatore di rete)

Power-Input:	100-240 VAC, 50/60 Hz, 1.5 A
Power-Output:	24 VDC, 5.0 A, 120 W max.

## 8.3 Misure e peso

Misure (senza contenitore di raccolta lettere):	424 mm di lunghezza 291 mm di profondità 190 mm di altezza (battura laterale ripiegata)
Misure contenitore di raccolta lettere:	322 mm di lunghezza 267 mm di profondità 148 mm di altezza
Peso netto (senza contenitore di raccolta lettere):	5,3 kg
Peso netto contenitore di raccolta lettere:	0,83 kg

## 9. Riciclaggio / Protezione dell'ambiente



La direttiva WEEE (rifiuti provenienti da apparecchiature elettriche ed elettroniche, 2002/96/CE) è stata emanata per proteggere la salute delle persone e l'ambiente e per garantire che i prodotti dismessi vengano smaltiti con l'impiego delle migliori tecniche di recupero e riciclaggio possibili. Il prodotto che avete acquistato è stato sviluppato e prodotto con materiali e componenti di alta qualità che possono essere riciclati.

### Non gettate questo prodotto nella normale spazzatura!

Vi preghiamo di informarvi sui centri di raccolta locali per i rifiuti elettrici ed elettronici contrassegnati in modo corrispondente.

Se acquistate un prodotto sostitutivo potete consegnare il vecchio apparecchio al vostro negozio specializzato/al fornitore. Secondo la direttiva WEEE i negozi specializzati/i fornitori sono tenuti a ritirare i vecchi apparecchi.

## **Dichiarazione di conformità CE**

### **secondo la Direttiva bassa tensione 2006/95/CE in conformità con l'allegato III B; del 12 dicembre 2006**

Con la presente dichiariamo che il prodotto sottoelencato corrisponde per struttura e genere di costruzione nonché nella versione da noi commercializzata ai requisiti essenziali di sicurezza e di tutela della salute della Direttiva bassa tensione CE. Qualsiasi modifica apportata al prodotto senza la nostra autorizzazione rende nulla la validità della presente dichiarazione.

#### **Costruttore:**

Frama AG  
Dorfstrasse 6  
CH-3438 Lauperswil

#### **Descrizione del materiale elettrico:**

Nome del prodotto: Access B400  
Tipo: Apribuste

#### **Si dichiara la conformità con altre direttive e norme, anch'esse applicabili sul prodotto:**

Direttiva CEM (2004/108/CE) del 15 dicembre 2004

#### **Norme armonizzate applicate, in particolare:**

EN 60950-1:2006/AC: 2011

EN 55014-1:2006 + A1:2009 + A2:2011

EN 55014-2:1997 + A1:2001 + A2:2008

EN 55022:2010

EN 55024:2010

EN 61000-6-1:2007

EN 61000-6-3:2007 + A1:2011

EN 61000-3-2:2006 + A1:2009 + A2:2009

EN 61000-3-3:2008

Lauperswil, 01.03.2015



Thomas P. Haug  
CEO

Con riserva di modifiche.

---

## NEDERLANDS

### 1. Verklaring

1. Voedingseenheid
2. Lichtnetaansluiting
3. Schakelaar
4. Diode
5. Toevoerplateau
6. Starthendel
7. Transportriemen
8. Envelopzijaanslag
9. Envelopvrijmaakknop
10. Afdekkap
11. Snijmessen
12. Briefopvangbak

### 2. Inleiding

Hartelijk dank dat u onze Frama enveloppenopener Access B400 hebt gekozen. De volgende informatie helpt u bij het installeren van het apparaat en laat zien hoe u bij het gebruik de beste resultaten krijgt. Lees deze handleiding door voordat u uw Access B400 in gebruik neemt.

#### 2.1 Veiligheidsaanwijzingen / ongevallenpreventie

- Lees de gebruikershandleiding geheel door en houd u aan de daarin gegeven aanwijzingen.
- Voor elke installatie voedingseenheid (1) en stroomkabellichtnetsnoer controleren. Schade alleen door een erkend installateur laten verhelpen.
- Stroomkabel alleen in het stopcontact steken wanneer de afdekkap (10) aangebracht is.
- Stroomkabel altijd naar achteren van de enveloppenopener af leiden en ervoor zorgen dat er geen gevaar voor beschadiging of struikelen bestaat.
- Stroomkabel niet aan het snoer uit het stopcontact trekken.
- Geen vreemde voorwerpen onder de afdekkap (10) van de snijmessen (11) houden (gevaar van beschadigingen!).
- Niet met uw handen onder de afdekkap (10) komen waar de enveloppen worden ingetrokken resp. uitgeworpen. Vingers kunnen door de snijmessen (11) gewond raken als de motor loopt!
- Wees voorzichtig met lang haar, stropdassen e.d. in de buurt van de plaats waar de enveloppen worden ingetrokken, d.w.z. bij de transportriemen (7).
- Voor het verwijderen van de afdekkap (10) eerst de enveloppenopener uitschakelen (schakelaar (3)) en voedingseenheid (1) van de lichtnetaansluiting (2) verwijderen.
- Geen hete voorwerpen (zoals sigaretten) op de behuizing leggen! Let erop dat er geen vocht in het apparaat en de voedingseenheid (1) kan binnendringen.
- Gebruik voor het reinigen van het apparaat geen agressieve schoonmaakmiddelen. Gebruik een licht bevochtigde doek.
- Laat reparaties aan het apparaat alleen uitvoeren door een servicemonteur van de lokale Frama-vestiging. Het apparaat in geen geval zelf openmaken!
- Houd kinderen uit de buurt van de enveloppenopener!

## 2.2 Waarschuwing voor mogelijke beschadiging van het oppervlak waarop het apparaat wordt opgesteld

Denkt u erom dat de hedendaagse meubels zijn afgewerkt met een groot aantal verschillende lakken en kunststoffen. Het is daarom niet uitgesloten dat sommige van deze stoffen eventueel bestanddelen bevatten die de kunststofpoten van het apparaat aantasten of zacht maken. De zo door andere stoffen aangetaste poten kunnen sporen op het oppervlak van uw meubels achterlaten. Frama kan om begrijpelijke redenen geen aansprakelijkheid op zich nemen. Gebruik daarom een losse antislip-onderlaag.

## 3. Installatie / stroomvoorziening

### 3.1 Access B400 opstellen

Enveloppenopener op een horizontaal vlak opstellen. Neem hierbij de aanwijzing in paragraaf 2.2 in acht. Briefopvangbak (12) rechts van het apparaat plaatsen.

### 3.2 Aansluiten aan het lichtnet

De enveloppenopener is zonder voorafgaande instelling bedrijfsklaar voor netspanningen tussen 100 en 240 V bij een netfrequentie van 50 of 60 Hz.

Voedingseenheid (1) in de lichtnetaansluiting (2) steken. Specifieke stroomkabel voor uw land aansluiten aan de voedingseenheid (1) en aan het stopcontact.

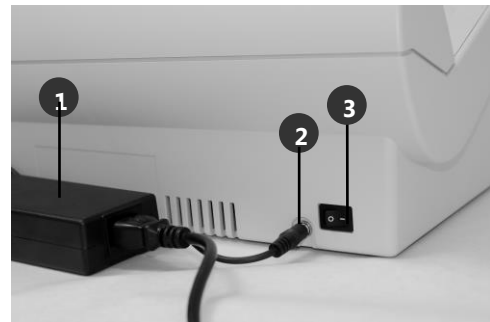

**Attentie!** Het stopcontact moet zich in de buurt van de enveloppenopener bevinden en gemakkelijk toegankelijk zijn.

## 4. Bedrijfsklare toestand

Schakelaar (3) aan de achterzijde in positie "1" zetten. De diode licht (4) continu rood op en geeft aan dat het toestel bedrijfsklaar is.

Schakel de enveloppenopener ten bate van het milieu na gebruik weer uit met de schakelaar (3) (diode (4) donker).



## 5. Werken met de Access B400

### 5.1 Voorsorteren / voorbereiden van de enveloppen voor het openen

Als u de volgende voorbereidingen treft, kunt u de enveloppen daarna veel gemakkelijker zonder problemen openen. Neem de volgende aanwijzingen in acht:

- Enveloppen dikker dan 10 mm uitsorteren en met de hand openen. De Access B400 past zich tot envelopdiktes van 10 mm automatisch aan.
- Enveloppen van groot formaat (bijv. formaten C4 / B4) en korte enveloppen (bijv. C6) uitsorteren en apart met de Access B400 openen.

- Overige formaten met gelijke of bijna gelijke lengte (bijv. C6/5, C5, B5 etc.) kunnen door elkaar geopend worden.
- U kunt enveloppen het beste openen aan de kant tegenover de sluitflap van de envelop:
  - Sluitflappen zijn vaak ingescheurd of, als de envelop te vol is, slecht gesloten, waardoor bij het openen storingen kunnen optreden en/of de inhoud beschadigd kan worden.
  - Opstaande randen van sluitflappen kunnen tot storingen bij het toevoeren van de enveloppen onder de opensnijder leiden.
- U kunt enveloppen het best met het venster omlaag laten openen.
- Stapel enveloppen aan de kant tegenover de snijkant op tafelloppervlak stoten om de inhoud van de enveloppen zo ver mogelijk van de snijkant te houden (minimaliseren van het gevaar dat de inhoud beschadigd wordt).

## 5.2 Enveloppen aan één kant openen

Ga voor het openen van een stapel enveloppen als volgt te werk:

5.2.1 Briefopvangbak (12) in de lengterichting van de te openen brieven op een geschikte afstand van de enveloppenopener plaatsen. Voor het optimaal stapelen van enveloppen van formaat C5 of kleiner briefopvangbak (12) zoals op de foto iets schuin t.o.v. de enveloppenopener positioneren. Voor enveloppen van een formaat groter dan C5 opvangbak (12) evenwijdig met de enveloppenopener positioneren.



5.2.2 Briefstapel (maximale stapelhoogte = 80 mm, bij zware enveloppen en/of enveloppen van formaat C4 / B4 navenant minder) aan de kant tegenover de snijkant op tafelloppervlak stoten om de inhoud van de enveloppen zo ver mogelijk van de snijkant te houden (zie ook opmerkingen bij paragraaf 5.1).

5.2.3 Briefstapel met de snijkant omlaag licht op tafelloppervlak stoten om de snijkant van alle enveloppen gelijk te houden.

5.2.4 Stapel iets waaieren, met de snijkant goed tegen de achterwand liggend op het toevoerplateau (5) leggen en over de starthendel (6) schuiven.

- De motor start (geluidssignaal). De enveloppen worden met de twee transportriemen (7) automatisch onder de snijmesses (11) ingetrokken, geopend en in de briefopvangbak (12) weer gestapeld.

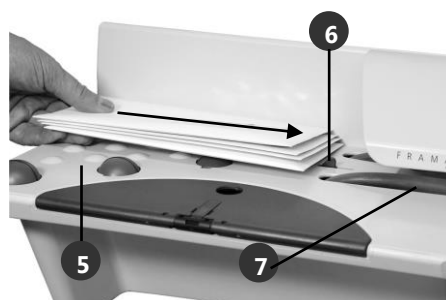

5.2.5 Resterende enveloppen continu erbij leggen.

- Na het openen van de laatste envelop schakelt de motor na circa twee seconden automatisch uit.

## 5.3 Enveloppen aan twee kanten openen

Om enveloppen aan de twee lange kanten te openen volgt u de stappen 5.2.1 t/m 5.2.5. Vervolgens laat u de enveloppen met de stappen 5.2.2 t/m 5.2.5 aan de andere lange kant openen.

- Als de voor- en de achterkant van de envelop van elkaar worden getrokken, valt de inhoud uit de envelop.

## 5.4 Enveloppen aan drie kanten openen

Om enveloppen aan drie kanten te openen volgt u eerst de stappen beschreven in paragraaf 5.3 (openen van de enveloppen aan de twee lange kanten). Om vervolgens de derde kant, d.w.z. een van de twee korte kanten, te openen doet u het volgende:

1. Envelopzijaanslag (8) omhoog klappen en door terugtrekken instellen op de lange kant van de te openen enveloppen. **Attentie:** Zijaanslag moet goed tegen de enveloppen komen, maar zonder de vrije stroming van de enveloppen bij het transport onder de snijmesses te hinderen!
2. Te openen enveloppen volgens stap 5.2.4 toevoeren.

→ De enveloppen kunnen nu opengeklapt worden en de inhoud kan eruit gehaald worden.

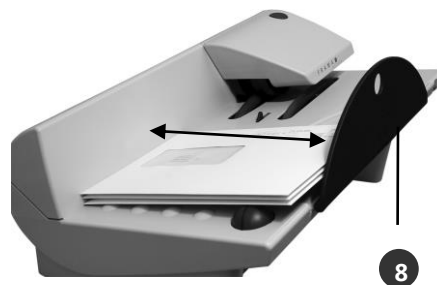

**Attentie!** De functie "Enveloppen aan drie kanten openen" is geschikt voor enveloppen C6/5, C5, B5 en soortgelijke formaten.

## 5.5 Automatische terugloop bij opeenstapeling van enveloppen

Als er onder de snijmesses (11) een opeenstapeling ontstaat, schakelt de motor uit en activeert na circa twee seconden de automatische terugloop, waardoor de enveloppen weer op het vrij toegankelijke toevoerplateau (5) teruggeschoven worden. Hierbij knippert de diode (4) tot de enveloppen van het toevoerplateau (5) worden verwijderd en de starthendel (6) daardoor weer vrij wordt. Zodra de diode (4) weer continu brandt, is de enveloppenopener weer bedrijfsklaar. De enveloppen kunnen volgens de stappen 5.2.2 t/m 5.2.4 geopend worden.

## 5.6 Toestel koeling

Wanneer het toestel twee minuten en langer zonder onderbreking (starthendel (6) permanent bekrachtigd) brieven open maakt, wordt de geïntegreerde ventilator voor het koelen van de motor automatisch geactiveerd. De ventilator draait tot vier minuten na de laatste brief is geopend (men hoort de ventilator draaien). Bij het uitschakelen van het toestel d.m.v. de schakelaar (3) schakelt de ventilator en daarmee de koeling eveneens uit zonder negatieve gevolgen voor het toestel.

## 6. Verwijderen van vastgelopen enveloppen/papierresten (storing)

### 6.1 Vastgelopen envelop verwijderen

Als een envelop ten gevolge van een opeenstapeling ondanks de automatische terugloop in de snijmesses (11) vast blijft zitten, gaat u als volgt te werk:

- 6.1.1 Op envelopvrijmaakknop (9) op afdekkap (10) drukken en tegelijk vastgelopen envelop voorzichtig tegen de transportrichting in, d.w.z. naar links, eruit trekken. Daarna envelopvrijmaakknop (9) weer loslaten.
  - De enveloppenopener is weer klaar voor gebruik.

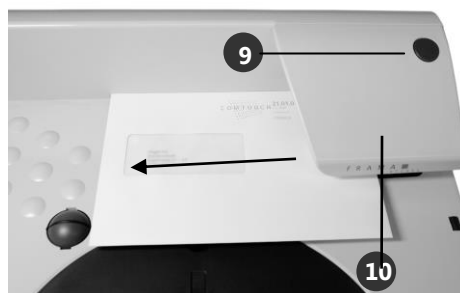

**Attentie!** Probeer niet een achtergebleven papierrest met uw vingers uit de snijmesses (11) onder de afdekkap (10) te verwijderen (gevaar van letsel). Gebruik hiervoor ook geen hard en/of scherp voorwerp (gevaar van beschadigingen). Ga in dit geval te werk volgens paragraaf 6.2 hieronder.

## 6.2 Papierresten verwijderen

Als er bijvoorbeeld ten gevolge van een al bij het toevoeren beschadigde envelop papierresten bij de snijmesses (11) onder de afdekkap (10) vastgelopen zijn, gaat u als volgt te werk:

6.2.1 Enveloppenopener met lichtnetschakelaar (3) uitschakelen (rode diode (4) uit) en voedingseenheid (1) van lichtnetaansluiting (2) verwijderen.

6.2.2 De pen (13) uit de accessoiredoos voorzichtig in de opening (14) aan de achterkant van het apparaat duwen tot er een lichte weerstand voelbaar is (einde van de pen bij het naar binnen duwen iets omlaag drukken). Terwijl u de druk handhaaft de afdekkap (10) circa 5 mm naar links schuiven en naar voren wegtrekken.

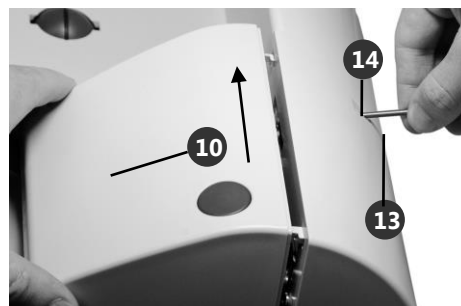

**Attentie!** Als de afdekkap (10) wordt verwijderd zonder dat de enveloppenopener eerst uitgeschakeld is, knippert de diode (4). Enveloppenopener voor het verwijderen van de papierresten uitschakelen!

6.2.3 Papierresten voorzichtig verwijderen.

6.2.4 Afdekkap (10) met de vier bevestigingen (15) weer in die vier openingen (16) steken en naar rechts schuiven tot ze vastklikken.

6.2.5 Enveloppenopener kan weer in gebruik worden genomen.

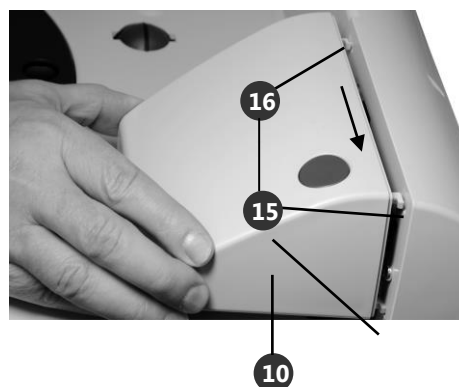

## 7. Toebehoren

- Briefopvangbak
- Voedingseenheid
- Specifiek lichtnetsnoer voor uw land
- Pen
- Gebruikershandleiding

## 8. Technische gegevens

### 8.1 Capaciteitsgegevens

Snelheid:	tot 400 enveloppen per minuut (afhankelijk van formaat/gewicht)
Envelopdikte:	max. 10 mm
Envelopformaten:	tot C4 / B4
Openen van enveloppen aan drie kanten:	tot C5 / B5
Stapelhoogte:	max. 80 mm (afhankelijk van formaat/gewicht)

## 8.2 Elektrische gegevens (tafelvoeding)

Power-input: 100-240 VAC, 50/60 Hz, 1,5 A  
Power-output: 24 VDC, 5,0 A, 120 W max.

## 8.3 Afmetingen en gewicht

Afmetingen (zonder briefopvangbak): 424 mm lang  
291 mm diep  
190 mm hoog (envelopzijaanslag ingeklapt)

Afmetingen briefopvangbak: 322 mm lang  
267 mm diep  
148 mm hoog

Nettogewicht (zonder briefopvangbak): 5,3 kg  
Nettogewicht briefopvangbak: 0,83 kg

## 9. Recycling / milieubescherming



De richtlijn WEEE (Waste Electrical and Electronic Equipment; 2002/96/EG) is opgesteld ter bescherming van de menselijke gezondheid en het milieu, om ervoor te zorgen dat afgedankte producten zo worden afgevoerd dat de mogelijkheden van hergebruik, terugwinning en technische recycling optimaal zijn. Het product is samengesteld uit en gemaakt van hoogwaardige materialen en componenten die gerecycled en hergebruikt kunnen worden.

### Gooi dit product niet weg bij het huisvuil!

Stel u op de hoogte van de plaatselijke verzamelpunten voor elektrisch en elektronisch afval, die als zodanig gemarkeerd zijn.

Als u een ander product als vervanging aanschaft, kunt u uw oude apparaat bij de vakhandel/leverancier afgeven. Volgens de richtlijn WEEE is de vakhandel/leverancier verplicht oude apparaten terug te nemen.



## **EG-conformiteitsverklaring**

### **overeenkomstig de EG-richtlijn "laagspanning" 2006/95/EG overeenkomstig bijlage III B d.d. 12 december 2006**

Hierbij verklaren wij dat het hierna omschreven product qua conceptie en constructie en in de door ons in omloop gebrachte uitvoering aan de fundamentele, door de EG-richtlijn "laagspanning" aan de veiligheid en de gezondheid gestelde eisen voldoet. Bij een met ons niet afgestemde wijziging van het product is deze verklaring niet meer geldig.

#### **Fabrikant:**

Frama AG  
Dorfstrasse 6  
CH-3438 Lauperswil

#### **Beschrijving van het elektrische materieel:**

Productnaam: Access B400  
Type: Enveloppenopener

#### **De overeenstemming met nog andere, eveneens voor het product geldende richtlijnen/bepalingen wordt vermeld:**

EMC-richtlijn (2004/108/EG) d.d. 15 december 2004

#### **Toegepaste geharmoniseerde normen met name:**

EN 60950-1:2006/AC:2011

EN 55014-1:2006 + A1:2009 + A2:2011

EN 55014-2:1997 + A1:2001 + A2:2008

EN 55022:2010

EN 55024:2010

EN 61000-6-1:2007

EN 61000-6-3:2007 + A1:2011

EN 61000-3-2:2006 + A1:2009 + A2:2009

EN 61000-3-3:2008

Lauperswil, 01.03.2015



Thomas P. Haug  
CEO

Wijzigingen in deze handleiding voorbehouden.

---

## SVENSKA

### 1. Maskinens delar

1. Nätaggregatet
2. Nätanslutningen
3. Nätströmbrytaren
4. Dioden
5. Upplagsbord
6. Utlösningsspak
7. Transportband
8. Brevets sidoanslag
9. Knapp för frigivning av brev
10. Skyddskåpa
11. Uppsnittare
12. Brevuppsamlingsbehållare

### 2. Introduktion

Tack för att du valt Frama kuvertöppnaren Access B400. Informationen nedan underlättar installationen av utrustningen och ger tips för användning med bästa resultat. Läs därför noga denna anvisning innan du startar Access B400.

#### 2.1 Säkerhetsanvisningar / olycksfallsskydd

- Läs instruktionsboken fullständigt och följ de anvisningar som lämnas.
- Kontrollera nätaggregatet (1) och nätsladden före varje installation. Skador får endast åtgärdas av en fackman.
- Skyddskåpan (10) ska vara påsatt när stickproppen ansluts till nätuttaget.
- Dra alltid nätsladden bakåt från kuvertöppnaren så att sladden inte kan leda till skada eller risk för snubbling.
- Ta inte i nätsladden för att dra stickproppen ur vägguttaget.
- För inte in främmande föremål under skyddskåpan (10) på uppsnittaren (11) (risk för skada!).
- För inte in handen under skyddskåpan (10) parti för brevindragning eller brevutkastning. När motorn är igång kan uppsnittaren (11) skada fingrarna!
- Se upp att långt hår, kravatt e.dyl. inte dras in av transportbandet (7).
- Stäng av kuvertöppnaren innan skyddskåpan (10) tas bort (nätströmbrytaren (3)) och dra nätaggregatet (1) ur nätanslutningen (2).
- Lagg inte heta föremål (t.ex. cigaretter) på huset! Se till att fukt inte tränger in i kuvertöppnaren eller nätaggregatet (1).
- Aggressiva puts- eller reningsmedel får inte användas för rening av kuvertöppnaren. Använd endast en lätt fuktad trasa.
- Reparationer på kuvertöppnaren får endast utföras av servicetekniker från Framas marknadsorganisation. Öppna aldrig själv maskinen!
- Håll barn på betryggande avstånd från kuvertöppnaren!

#### 2.2 Eventuell skada på arbetsbordet

Ett stort antal lacker och plaster används som beläggning på moderna möbler. Det kan därför inte uteslutas att vissa ämnen innehåller substanser som angriper eller mjukar upp kuvertöppnarens

plastfötter. Fötterna som förändrats genom främmande ämnen kan förorsaka spår på möbelytorna. Frama fritar sig av förståeliga skäl från allt ansvar för sådana skador. Använd därför ett halkfritt underlag.

### 3. Installation / Nätanslutning

#### 3.1 Uppställning av Access B400

Ställ upp kuvertöppnaren på en horisontell yta. Beakta även anvisningen under punkt 2.2. Placera brevuppsamlingsbehållaren (12) till höger om kuvertöppnaren.

#### 3.2 Nätanslutning

Kuvertöppnaren är inställd på en nätspänning mellan 100 och 240 V och en nätfrekvens på 50 eller 60 Hz.

Anslut nätaggregatet (1) till nätanslutningen (2). Anslut landsspecifik nätsladd till nätaggregatet (1) och vägguttaget.

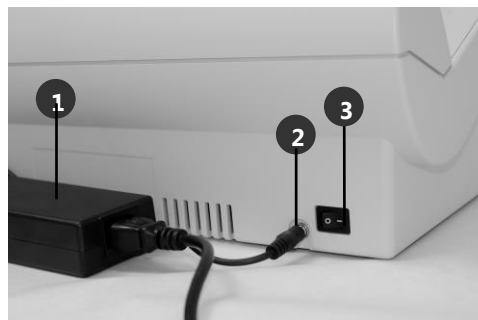

**Observera!** Vägguttaget bör finnas nära kuvertöppnaren och vara lätt tillgänglig.

### 4. Driftberedskap

Ställ nätströmbrytaren (3) på apparatens baksida i läge »1». Den röda dioden (4) på framsidan lyser för att indikera är klar för användning.

Slå efter avslutad användning av ekologiska skäl från kuvertöppnaren med nätströmbrytaren (3) (ljuset slocknar i dioden (4)).



### 5. Så här används Access B400

#### 5.1 Försortering / Förberedelse för brevens öppning

Beaktande av nedannämnda förberedelseåtgärder underlättar sedan betydligt öppningen av kuverten. Följ därför anvisningarna nedan:

- Plocka bort brev som är tjockare än 10 mm och öppna dem för hand. Access B400 anpassas automatiskt till en brevtjocklek upp till 10 mm.
- Sortera ut stora brev (t.ex. i format C4 / B4) samt korta brev (t.ex. C6) och öppna dem separat med Access B400.
- Andra brevformat med samma / obetydligt avvikande längd (t.ex. C6/5, C5, B5 osv.) kan blandas.
- Öppna helst breven på motsatt sida om kuvertfliken:
  - Kuvertflikarna är ofta upprivna eller dåligt tillslutna vid fullproppade kuvert och leder då till störning vid öppning av breven och/eller skadar kuvertets innehåll.
  - Uppsprättade kuvertflikar kan medföra störning vid matning av breven till uppsnittaren.

- Öppna helst fönsterkuvert med fönstret nedåt.
- Knacka brevstapel mot bordet med snittkanten uppåt för att om möjligt få ned kuvertets innehåll från snittkanten (detta minskar risken för skada på kuvertinnehållet).

## 5.2 Öppning av brev på en sida

Förfar så för öppning av en stapel brev:

5.2.1 Placera alltefter kuvertens längd brevuppsamlingsbehållaren (12) på ett lämpligt avstånd till kuvertöppnaren. För optimal stapling av brev i format C5 eller mindre placera brevuppsamlingsbehållaren (12) enligt bild i en liten vinkel mot kuvertöppnaren. För brev i format större än C5 placera uppsamlingsbehållaren (12) parallellt med kuvertöppnaren.



5.2.2 Knacka brevstapel (maximal stapelhöjd = 80 mm, för tunga brev och / eller brev i format C4 / B4 måste stapeln vara lägre) med snittkanten uppåt mot bordet för att om möjligt få ned kuvertets innehåll från snittkanten (se även anmärkning under punkt 5.1).

5.2.3 Knacka lätt brevstapel mot bordet med snittkanten nedåt så att snittkanten för alla brev ligger kant i kant.

5.2.4 Bläddra lätt upp stapeln, placera den sedan på upplagsbordet (5) med snittkanten mot bakväggen och skjut upp över utlösningsspaken (6).

→ Motorn startar (akustisk signal). Båda transportbanden (7) drar automatiskt in breven under uppsnittaren (11), där de öppnas och sedan staplas i brevuppsamlingsbehållaren (12).

5.2.5 Lägg kontinuerligt upp övriga brev.

→ Två sekunder efter det sista brevet öppnats, slås motorn automatiskt från.

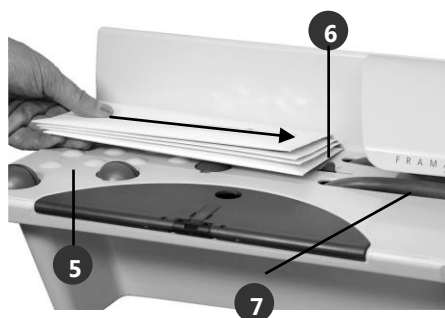

## 5.3 Öppning av brev på två sidor

Vid öppning av brev på båda långsidorna förfar enligt arbetsstegen 5.2.1 till 5.2.5. Öppna sedan breven på motsatt långsida enligt arbetsstegen 5.2.2 till 5.2.5.

→ När båda kuvertsidorna dras isär, faller innehållet ur kuvertet.

## 5.4 Öppning av brev på tre sidor

Vid öppning av brev på tre sidor förfar enligt arbetsstegen som beskrivs i punkt 5.3 (öppna brevet på båda långsidorna). För öppning av tredje sidan, dvs en kortsida, förfar så här:

1. Fäll upp brevsidoanslaget (8) och ställ in anslaget mot brevets långsida. **Observera!** Sidoanslaget skall ligga exakt an mot breven, men får inte hindra matningen av breven till uppsnittaren!

2. Mata in breven enligt arbetssteget 5.2.4.

→ Kuverten kan nu öppnas och innehållet tas ut.

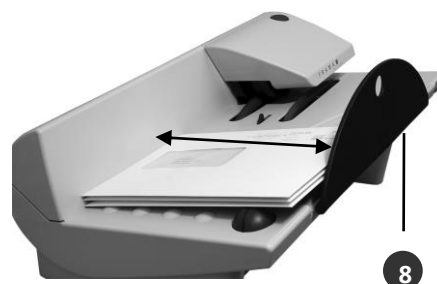

**Observera!** Funktionen „Öppna brev på tre sidor“ är lämplig för brev i format C6/5, C5, B5 och brev i liknande format.

### 5.5 Automatisk återgång vid brevstockning

Om breven stockas under uppsnittaren (11) slås motorn från som sedan efter ca två sekunder aktiverar en automatisk återgång, varvid breven skjuts tillbaka till upplagsbordet (5). Härvid blinkar Dioden (4) tills breven tagits bort från upplagsbordet (5) och utlösningsspaken (6) frigivits. Så fort ljuset i Dioden (4) tänds är kuvertöppnaren åter driftklar. Breven kan nu öppnas enligt arbetsstegen 5.2.2 till 5.2.4.

### 5.6 Kylande funktion

Om kuvertöppnaren ständigt är i funktion utan avbrätt mer än 2 minuter eller längre, så aktiveras automatiskt fläkten för att kyla ner motorn. Fläkten fortsätter att gå ytterligare 4 minuter efter att sista kuvertet är öppnat (ett litet ljud hörs). Om man stänger av maskinen med strömbrytaren (3), så stängs kylningen och fläkten också av utan någon negativ effekt på apparaten.

## 6. Åtgärder vid inklämda brev / pappersrester (driftstörning)

### 6.1 Så här tas inklämt brev bort

Om ett brev på grund av brevstockning och trots automatisk brevåtergång skulle ligga kvar i uppsnittaren (11) förfar så här:

6.1.1 Tryck utlösningsskappen (9) på skyddskåpan (10) och dra samtidigt försiktigt ut det inklämda brevet mot transportriktningen, dvs åt vänster. Släpp sedan frigivningsskappen (9).

→ Kuvertöppnaren är åter klar för användning.

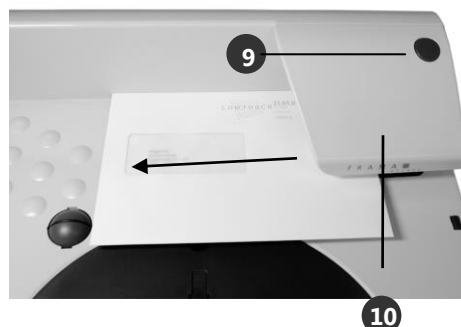

**Observera!** Försök inte med fingrarna ta bort pappersrester som sitter kvar i uppsnittaren (11) under skyddskåpan (10) (risk för skada). Ett hårt eller spetsigt föremål får inte heller användas (kan skada kuvertöppnaren). Förfar i detta fall enligt punkt 6.2.

### 6.2 Borttagning av pappersrester

Om pappersrester vid inmatning av skadade kuvert kommit i kläm på uppsnittaren (11) under skyddskåpan (10) förfar så här:

6.2.1 Slå med nätströmställaren (3) från (den röda lampan (4) slocknar) och koppla bort nätaggreatet (1) från nätanslutningen (2).

6.2.2 Skjut försiktigt in stiftet (13) ur tillbehörsasken i öppningen (14) på kuvertöppnarens baksida tills ett lätt motstånd märks (tryck lätt ned stiftets spets). Kvarhåll trycket och skjut skyddskåpan (10) ca 5 mm åt vänster och dra sedan ut framåt.

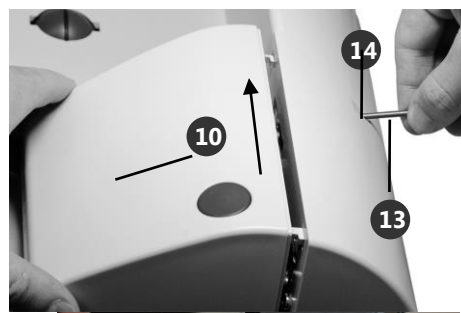

**Observera!** Om skyddskåpan (10) tas bort vid tillkopplad kuvertöppnare blinkar lampan (4). Slå från kuvertöppnaren innan pappersrester tas bort!

- 6.2.3 Ta försiktigt bort pappersresterna.  
 6.2.4 För in skyddskåpan (10) fyra fästen (15) i motsvarande hål (16) och skjut kåpan åt höger tills den snäpper fast.  
 6.2.5 Kuvertöppnaren kan åter användas.

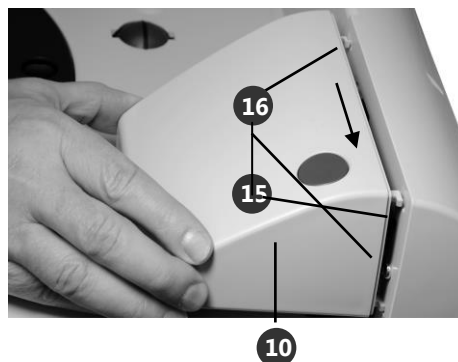

## 7. Tillbehör

- Brevuppsamlingsbehållare
- Nätaggregat
- Landsspecifik nätsladd
- Stift
- Instruktionsbok

## 8. Tekniska data

### 8.1 Prestanda

Snitthastighet:	Upp till 400 kuvert per minut (beroende av kuvertformat/-vikt)
Kuvertets genomgångstjocklek:	Max. 10 mm
Brevformat:	Upp till C4 / B4
Öppning av brev på tre sidor:	Upp till C5 / B5
Stapelhöjd:	Max. 80 mm (beroende av kuvertformat/-vikt)

### 8.2 Elektriska data (bordsnätaggregat)

Ingångsström:	100-240 VAC, 50/60 Hz, 1.5 A
Utgångsström:	24 VDC, 5.0 A, 120 W max.

### 8.3 Mått och vikt

Mått (utan brevuppsamlingsbehållare):	424 mm lång 291 mm djup 190 mm hög (brevsidoanslaget infällt)
Mått brevuppsamlingsbehållare:	322 mm lång 267 mm djup 148 mm hög
Nettovikt (utan brevuppsamlingsbehållare):	5,3 kg
Nettovikt brevuppsamlingsbehållare:	0,83 kg

## 9. Återvinning / miljöskydd



Direktivet WEEE (avfall som utgörs av eller innehåller elektriska och elektroniska komponenter; 2002/96/EG) har som mål att skydda människors hälsa och miljön, för att säkerställa att kasserade produkter avfallshandteras på bästa möjliga sätt genom återanvändning, återvinning och tekniska processer. Produkten har tillverkats av högvärdiga material och komponenter som kan återvinnas och återanvändas.

**Släng inte denna produkt i hushållsavfallet!**

Uppsök lokal mottagningsstation för elektriska och elektroniska avfallsprodukter som märkts för återvinning.

Om en reservprodukt skaffas, kan i regel den kasserade produkten lämnas in hos återförsäljaren / leverantören. Enligt direktivet WEEE är fackhandeln / leverantören skyldig att återta gamla produkter.

## **EG-försäkran om överensstämmelse**

**enligt lågspänningsdirektivet 2006/95/EG enligt bilaga III B;  
av den 12 december 2006**

Vi intygar härmed att nedanstående produkt i konstruktion och utförande samt i den utformning den hade när vi släppte den på marknaden motsvarar de grundläggande säkerhets- och hälsokraven i EU-direktivet för lågspänning. Denna försäkran slutar att gälla vid alla ändringar av produkten som inte har avstämts med oss.

### **Tillverkare:**

Frama AG  
Dorfstrasse 6  
CH-3438 Lauperswil

### **Beskrivning av den elektriska utrustningen:**

Produktnamn: Access B400  
Typ: Kuvertöppnaren

### **Överensstämmelse försäkras med ytterligare direktiv/bestämmelser som gäller för produkten:**

EMC-direktivet (2004/108/EG) av den 15 december 2004

### **Tillämpade, harmoniserade standarder, särskilt:**

EN 60950-1:2006/AC:2011  
  
EN 55014-1:2006 + A1:2009 + A2:2011  
EN 55014-2:1997 + A1:2001 + A2:2008  
EN 55022:2010  
EN 55024:2010  
EN 61000-6-1:2007  
EN 61000-6-3:2007 + A1:2011  
EN 61000-3-2:2006 + A1:2009 + A2:2009  
EN 61000-3-3:2008

Lauperswil, 01.03.2015

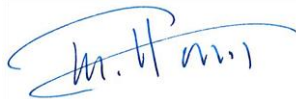

Thomas P. Haug  
CEO

Vi förbehåller oss rätten att göra ändringar i denna instruktion.



## DANSK

### 1. Maskinens dele

1. Strømadapteren
2. Bøsningen
3. Strømafbyderen
4. Lysdiode
5. Feederbord
6. Udløserarm
7. Transportrem
8. Brevsidedestopper
9. Brevløsneknep
10. Beskyttelsesplade
11. Slidseaggregat
12. Brevbakke

### 2. Indledning

Vi siger hermed tak for, at De har valgt vores Frama brevåbner Access B400. De efterfølgende oplysninger er beregnet som en hjælp under installationen af maskinen og viser endvidere, hvordan De opnår de bedste resultater ved brugen af den. Derfor opfordrer vi til, at De læser denne vejledning igennem, før De tager Access B400 i brug.

#### 2.1 Sikkerhedsanvisninger / forholdsregler

- Læs betjeningsvejledningen helt igennem og følg de heri beskrevne retningslinier.
- Før der foretages en installation, skal strømadapteren (1) og strømkablet kontrolleres. Beskadeligelse må kun repareres af en fagmand.
- Stikket må først sættes i kontakten, når beskyttelsespladen (10) er sat på.
- Strømkablet skal føres bagud fra brevåbnerens bagside: Sørg for, at kablet ikke kan blive beskadiget eller at nogen kan falde over det.
- Undgå at trække stikket ud af kontakten ved at trække i ledningen.
- Hold ikke fremmedlegemer ind under beskyttelsespladen (10) på slidseaggregatet (11) (risiko for beskadigelse!).
- Stik aldrig hånden ind under beskyttelsespladens (10) indtræks- eller udkastområde. Når motoren kører, kan fingrene blive kvæstet i slidseaggregatet (11)!
- Vær forsigtig med langt hår, slips osv. i indtræksområdet, dvs. i området omkring de to transportremme (7).
- Før beskyttelsespladen (10) tages af, skal der slukkes for brevåbneren (strømafbyderen (3)) og strømadapteren (1) tages ud af bøsningen (2).
- Læg aldrig hede genstande (cigaretter el. lign.) på kabinettet! Pas på, at der ikke kommer fugt ind i maskinen eller strømadapteren (1).
- Brug aldrig aggressive rengøringsmidler til rengøring af maskinen. Brug i stedet en let fugtet klud.
- Reparation på maskinen må kun udføres af den lokale FRAMA-forhandler. Skil aldrig selv maskinen ad!
- Børn må ikke røre ved brevåbneren!

## 2.2 Henvisning om risiko for at beskadige overfladen på opstillingsstedet

Tænk på, at moderne møbler kan have en belægning/coating med mange forskellige slags lakker og kunststoffer. Derfor kan det ikke udelukkes, at nogle af disse stoffer indeholder komponenter, der kan angribe maskinens plastfødder eller kan opløse dem. Hvis fødderne derefter har ændret form, kan de give pletter på møblets overflade. Frama og Danastar kan ikke påtage sig ansvaret for den slags skader. Brug derfor et skridsikkert underlag.

## 3. Installation / Nettilslutning

### 3.1 Opstilling af Access B400

Stil brevåbneren på en vandret flade. Se også venligst henvisningen under punkt 2.2. Stil brevbakken (12) på maskinens højre side.

### 3.2 Nettilslutning

Brevåbneren er klar til at køre ved en netspænding mellem 100 og 240 V ved en netfrekvens på 50 eller 60 Hz, uden at der skal foretages indstillinger.

Sæt adapteren (1) i bøsningen (2). Slut et gængs strøm kabel til adapteren (1) og stikkontakten.

**OBS!** Stikdåsen skal sidde i nærheden af brevåbneren og være let tilgængelig.

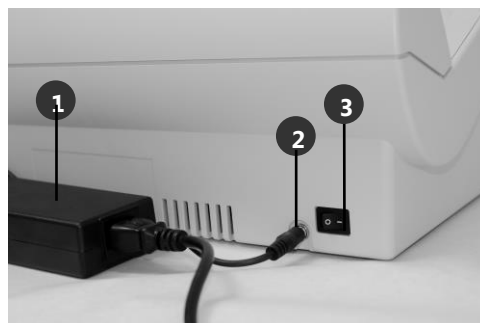

## 4. Klargøring til brug

Strømafbryderen (3) på brevåbnerens bagside på »1«. Lysdioden (4) på forsiden af maskinen lyser rødt som indikation på at maskinen er klar til brug.

Af hensyn til miljøet bør man altid slukke for brevåbneren på strømafbryderen (3) efter brugen (lysdioden (4) slukket).



## 5. Arbejde med Access B400

### 5.1 Brevene sorteres / forberedes til åbning

Når nedenstående forberedelser udføres, bliver åbningen af brevene betydeligt nemmere. Overhold venligst følgende henvisninger:

- Breve over 10 mm tykkelse sorteres fra og åbnes i hånden. Access B400 tilpasser sig automatisk brevtykkelser op til 10 mm.
- Storbreve (f.eks. format C4 / B4) og korte breve (f.eks. C6) sorteres fra og åbnes separat med Access B400.
- Øvrige brevformater med samme / uvæsentligt afvigende længde (f.eks. C6/5, C5, B5 etc.) kan åbnes blandet.
- Breve åbnes med fordel på siden modsat lukningen:

- Lukningen på kuverten kan tit have revner eller være dårligt lukket, hvis kuverten er for fuld, og det kan give fejlfunktion, når brevet åbnes, og/eller indholdet kan blive beskadiget.
- Hvis lukningens kant stikker op / er flosset, kan det give fejlfunktion, når brevet føres ind under slidseaggregatet.
- Rudekuverter åbnes bedst med ruden vendt nedad.
- Bank brevbunken mod bordet med slidsekanten opad, så indholdet i kuverten holdes så langt som muligt væk fra slidsekanten (risikoen for at beskadige brevindholdet minimeres).

## 5.2 Åbning af breve på en side

Når en bunke breve skal åbnes, gør som følger:



5.2.1 Stil brevbakken (12) i passende afstand til brevåbneren, afhængigt af længden på brevene. Stil brevbakken (12) i en let vinkel til brevåbneren, som vist på billedet, for at breve i C5 format eller mindre bliver stablet optimalt. Ved breve i et format større end C5 stilles brevbakken (12) parallelt med brevåbneren.

5.2.2 Bank brevbunken mod bordet med slidsekanten opad, så indholdet i kuverten holdes så langt væk fra slidsekanten som muligt (maksimal stablehøjde = 80 mm, ved tunge breve og / eller breve i C4 / B4 format skal der lægges mindre på), for at holde indholdet i kuverten så langt væk fra slidsekanten som muligt (se også bemærkningerne under punkt 5.1).

5.2.3 Bank brevbunken let mod bordet med slidsekanten nedad, så slidsekanten på alle breve ligger plant.

5.2.4 Løsn bunken let ved at bladre i brevene som en vifte, læg bunken på feederbordet (5) med slidsekanten fast ind mod bagvæggen og skub den frem over udløserarmen (6).

→ Motoren starter (akustisk signal). Nu bliver brevene trukket ind under slidseaggregatet (11) ved hjælp af de to transportremme (7), åbnes og stables igen i brevbakken (12).

5.2.5 Læg fortløbende de øvrige breve på.

→ Når det sidste brev er åbnet, slukker motoren automatisk efter ca. to sekunder.

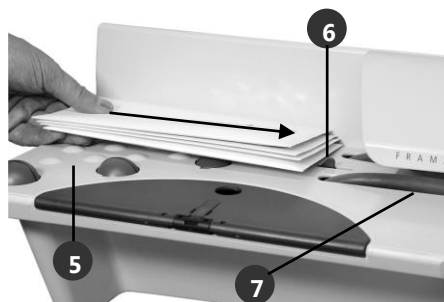

## 5.3 Åbning af breve på to sider

Når breve skal åbnes på de to langsider, gør som beskrevet under trin 5.2.1 til 5.2.5. Åbn derefter brevene på modsatte langside som beskrevet und 5.2.2 til 5.2.5.

→ Når de to sider af kuverten trækkes fra hinanden, falder indholdet ud.

## 5.4 Åbning af breve på tre sider

Når breve skal åbnes på tre sider, gør som beskrevet under punkt 5.3 (åbning af breve på de to langsider). Når brevet derefter skal åbnes på den tredje side, dvs. på en af kortsiderne, gør som følger:

1. Vip brevsidestopperen (8) op og indstil den til langsiden på brevene, der skal åbnes, ved at trække den tilbage. **OBS!** Sidestopperen skal ligge fast ind mod brevene, dog uden at være til hinder for at de frit kan køre ind under slidseaggregatet!
2. Før brevene, der skal åbnes, fremad, som beskrevet under trin 5.2.4.

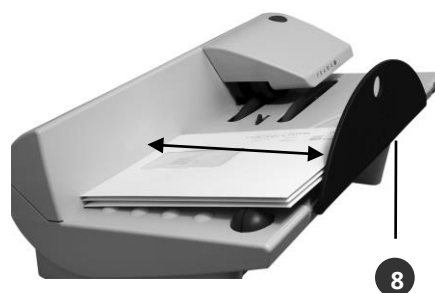

→ Nu kan kuverterne klappes op og brevindholdet tages ud.

**OBS!** Funktion „Åbning af breve på tre sider“ egner sig til C6/5, C5, B5 breve og breve med et lignende format.

## 5.5 Automatisk tilbageløb ved brevkø

Hvis der opstår en kø under slidseaggregatet (11), slukker motoren og aktiverer efter cirka to sekunder det automatiske tilbageløb, hvorved brevene skubbes tilbage til det frit tilgængelige feederbord. Samtidig blinker Lysdioden (4), indtil brevene er fjernet fra feederbordet (5) og udløserarmen (6) således frigives. Så snart Lysdioden (4) begynder at lyse permanent, er brevåbneren funktionsklar igen. Brevene kan åbnes, som beskrevet under trin 5.2.2 til 5.2.4.

## 5.6 Kølesystem

Hvis brevåbneren bruges i en periode på mere end to minutter uden stop, aktiveres det integrerede kølesystem for at nedkøle motoren. Nedkølingen fortsætter i fire minutter efter det sidste brev er åbnet. Slukkes brevåbneren på kontakten (3), slukkes kølesystemet samtidig, uden at maskinen tager skade.

## 6. Fjernelse af fastklemede breve / papirrester (driftsforstyrrelse)

### 6.1 Fjernelse af et fastklemt brev

Hvis et brev sidder fast i slidseaggregatet (11) på grund af en kø og til trods for det automatiske tilbageløb, gør som følger:

- 6.1.1 Tryk på brevløsnepneknappen (9) på beskyttelsespladen (10) og træk forsigtigt det fastsiddende brev ud mod transportretningen, dvs. mod venstre. Slip så brevløsnepneknappen (9) igen.

→ Nu er brevåbneren driftsklar igen.

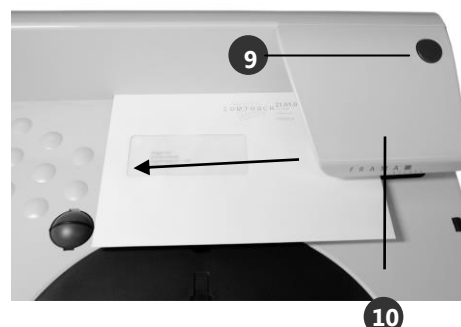

**OBS!** Prøv aldrig på at fjerne en papirrest med fingrene fra slidseaggregatet (11) under beskyttelsespladen (10) (risiko for kvæstelse). Brug heller aldrig en hård og / eller spids genstand (risiko for beskadigelse). Gør som beskrevet under punkt 6.2 længere nede.

## 6.2 Fjernelse af papirrester

Hvis der har sat sig papirrester fast i området omkring slidseaggregatet (11) under beskyttelsespladen (10), for eksempel fordi et brev var beskadiget allerede før det blev ført ind, gør som følger:

6.2.1 Sluk for brevåbneren på strømafbyderen (3) (rød driftslampe (4) slukket) og tag strømadapteren (1) ud af bøsningen (2).

6.2.2 Stik stiften (13) fra tilbehørsæskan forsigtigt ind i åbningen (14) på apparatets bagside, indtil der føles let modstand (pres samtidig lidt nedad på genstanden). Fortsæt med at presse, skyd samtidig beskyttelsespladen (10) cirka 5 mm til venstre og træk den fremad og af.

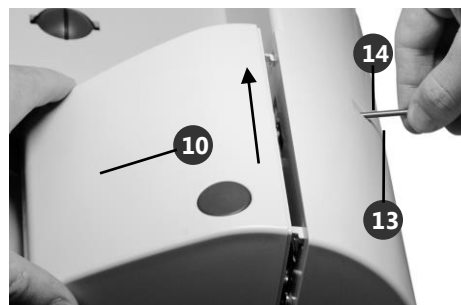

**OBS!** Hvis beskyttelsespladen (10) tages af, uden at brevåbneren er blevet slukket, blinker driftslampen (4). Husk at slukke for brevåbneren, før papirrester fjernes!

6.2.3 Fjern forsigtigt papirresterne.

6.2.4 Før beskyttelsespladen (10) med de fire holdere (15) ind i de fire huller (16) igen og skub pladen til højre, indtil den går i hak.

6.2.5 Nu kan brevåbneren tages i brug igen.

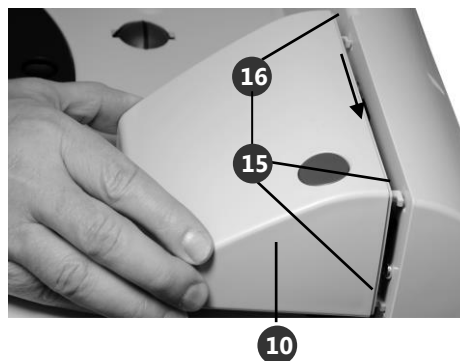

## 7. Tilbehør

- Brevbakke
- Strømadapter
- Strømkabel (passende til det enkelte land)
- Stift
- Betjeningsvejledning

## 8. Tekniske data

### 8.1 Kapacitet

Slidsehastighed:	Op til 400 breve i minuttet (afhængigt af brevformat/-vægt)
Brevtykkelse:	Max. 10 mm
Brevformater:	Op til C4 / B4
Åbning af breve på tre sider:	Op til C5 / B5
Stablehøjde:	Max. 80 mm (afhængigt af brevformat/-vægt)

### 8.2 El-data (adapter)

Power-input:	100-240 VAC, 50/60 Hz, 1.5 A
Power-output:	24 VDC, 5,0 A, 120 W max.

### 8.3 Mål og vægt

Mål (uden brevbakke):	424 mm lang 291 mm dyb 190 mm høj (brevsdestopper klappet ind)
Mål brevbakke:	322 mm lang 267 mm dyb 148 mm høj
Nettovægt (uden brevbakke):	5,3 kg
Nettovægt brevbakke:	0,83 kg

### 9. Genbrug / Miljøbeskyttelse



WEEE-direktivet (der omhandler affald fra elektrisk og elektronisk udstyr; 2002/96/EG) er blevet oprettet til beskyttelse af menneskers sundhed og af miljøet, for at sikre, at udtjente produkter bliver bortskaffet under hensyntagen til de bedste muligheder for genoparbejdning, genvinding og teknisk recycling. Dette produkt er udviklet og fremstillet af højkvalitets materialer og komponenter, der kan genvindes og genbruges.

#### **Dette produkt må ikke lægges til dagrenovationen!**

Hos Teknisk Forvaltning kan man få at vide, hvor EE-affald kan afleveres, når det er et tilsvarende mærket.

Ved køb af et udskiftningsprodukt kan det gamle udstyr afleveres hos forhandleren / hos leverandøren. I henhold til WEEE-direktivet er specialforretninger / leverandører forpligtet til at tage imod gammelt udstyr.

## **EF-overensstemmelseserklæring**

**i henhold til Lavspændingsdirektiv 2006/95/EF, bilag III B;  
af 12. december 2006**

Hermed erklærer vi, at nedenfor omtalte produkt med hensyn til konception og opbygning samt i den af os markedsførte udførelse stemmer overens med de væsentlige sikkerheds- og sundhedskrav i EF-lavspændingsdirektivet. Såfremt der foretages ændringer på produktet, der ikke er afstemt med os, mister nærværende erklæring sin gyldighed.

### **Producent:**

Frama AG  
Dorfstrasse 6  
CH-3438 Lauperswil

### **Beskrivelse af det elektriske materiel:**

Produktets navn: Access B400  
Type: Brevåbner

### **Der erklæres overensstemmelse med kravene i andre direktiver/bestemmelser, der ligeledes er relevante for produktet:**

EMC-direktivet (2004/108/EF) af 15. december 2004

### **Anvendte harmoniserede standarder, især:**

EN 60950-1:2006/AC: 2011  
  
EN 55014-1:2006 + A1:2009 + A2:2011  
EN 55014-2:1997 + A1:2001 + A2:2008  
EN 55022:2010  
EN 55024:2010  
EN 61000-6-1:2007  
EN 61000-6-3:2007 + A1:2011  
EN 61000-3-2:2006 + A1:2009 + A2:2009  
EN 61000-3-3:2008

Lauperswil, 01.03.2015



Thomas P. Haug  
CEO

Ret til ændringer i betjeningsvejledningen forbeholdes.

## ČESKY

### 1. Legenda

1. Napájecí zdroj
2. Přípojky
3. Síťovým vypína
4. Diodač
5. Úložný stůl
6. Spouštěcí páčka
7. Dopravní pás
8. Boční zarážka dopisů
9. Knoflík pro uvolnění dopisů
10. Ochranný kryt
11. Rozřezávací mechanismus
12. Zachytávač obálek

### 2. Úvod

Děkujeme Vám, že jste se rozhodli pro naši otevíračku dopisů Frama Access B400. Následující informace Vám pomohou při instalaci přístroje a rovněž Vám ukáží, jak při jeho používání dosáhnete nejlepších pracovních výsledků. Proto si přečtěte tento návod ještě předtím, než uvedete otevíračku Access B400 do provozu.

#### 2.1 Bezpečnostní pokyny a upozornění / Ochrana proti úrazům

- Přečtěte si kompletně návod k obsluze a dodržujte v něm obsažené instrukce.
- Před každou instalací překontrolujte napájecí zdroj (1) a síťový kabel. Případná poškození nechte odstranit pouze odborníkem.
- Síťovou zástrčku zastrčte do zásuvky jen při nasazeném krytu (10).
- Síťový kabel vedte od otevíračky dopisů vždy směrem dozadu a zajistěte, aby neexistovalo žádné nebezpečí poškození kabelu a nebezpečí zakopnutí či klopýtnutí o kabel.
- Síťovou zástrčku nevytahujte ze zásuvky tažením za kabel.
- Dbejte na to, aby pod ochranným krytem (10) rozřezávacího zařízení (11) nebyla žádná cizí tělesa (nebezpečí poškození!).
- Nesahejte pod místo vtahování dopisů resp. pod vyhazovací místo ochranného krytu (10). Při běžícím motoru může dojít k poranění prstů rozřezávacím zařízením (11)!
- Dejte pozor na dlouhé vlasy, kravaty atd. v místě vtahování dopisů, tzn. v oblasti obou dopravních pásů (7).
- Před sejmutím ochranného krytu (10) nejprve vypněte otevíračku dopisů (síťový vypínač (3)) a napájecí zdroj (1) vyjměte ze síťové přípojky (2).
- Na skříň otevíračky nepokládejte žádné horké předměty (cigarety atd.)! Dbejte na to, aby do přístroje a do napájecího zdroje (1) nemohla vniknout vlhkost.
- K čištění přístroje nepoužívejte žádné agresivní čisticí prostředky. Namísto toho použijte lehce navlhčenou utěrku.
- Opravy přístroje nechte provést pouze servisním technikem místní prodejní organizace firmy Frama. Přístroj za žádných okolností sami neotvírejte!
- Děti držte v patřičné vzdálenosti od přístroje!



## 2.2 Upozornění na možnost poškození odstavné plochy

Mějte prosím na paměti, že současný nábytek je povrchově upravován celou řadou laků a plastů. Nelze proto vyloučit, že některé z těchto látek mohou obsahovat složky, které mohou napadnout nebo změkčit plastové nožičky přístroje. Cizími látkami takto změněné nožičky mohou zanechat stopy na povrchu nábytku. Firma Frama nemůže z pochopitelných důvodů za takovéto škody převzít ručení. Používejte proto protiskluzovou podložku.

## 3. Instalace / Síťová přípojka

### 3.1 Postavení přístroje Access B400

Otevíračku dopisů postavte na vodorovný povrch. Respektujte prosím upozornění v bodě 2.2. Záchytný kontejner na dopisy (12) umístěte napravo od přístroje.

### 3.2 Síťová přípojka

Otevíračka dopisů je bez přednastavení připravena k provozu pro síťová napětí v rozmezí 100 až 240 V při frekvenci sítě 50 nebo 60 Hz.

Napájecí zdroj (1) zastrčte do síťové přípojky (2). Na napájecí zdroj (1) a zásuvku připojte síťový kabel specifický pro danou zemi.

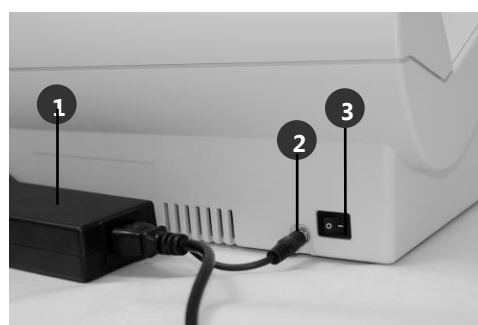

**Pozor!** Zásuvka se musí nacházet v blízkosti otevíračky dopisů a musí být snadno přístupná.

## 4. Provozní připravenost

Umístěte hlavní síťový vypínač (3) na zadní straně stroje do polohy "1". Dioda (4) na přední části nepřerušovaně svítí v případě, že je otevírač obálek připraven k provozu.

Prosíme Vás, abyste z ekologických důvodů otevíračku dopisů po použití síťovým vypínačem (3) opět vypnuli (dioda (4) zhasne).



## 5. Práce s přístrojem Access B400

### 5.1 Předběžné třídění / Příprava dopisů k otevření

Respektování níže uvedených přípravných prací Vám následně značně usnadní bezproblémové otevření dopisů. Věnujte proto pozornost následujícím pokynům:

- Dopisy silnější než 10 mm vyřadte a otevřete ručně. Otevíračka Access B400 se automaticky přizpůsobuje tloušťkám dopisů do 10 mm.
- Velkoformátové dopisy (např. formáty C4 / B4) a krátké dopisy (např. C6) vyřadte a otevíračem Access B400 je otevřete zvlášť.

- Ostatní dopisní formáty se stejnou / nepodstatně rozdílnou délkou (např. C6/5, C5, B5 atd.) mohou být otevřeny smíchané.
- Dopisy otvírejte přednostně na straně naproti chlopni:
  - Dopisní chlopně jsou často natržené nebo u přeplněných dopisů špatně uzavřené, což může způsobovat poruchy při otvírání dopisů a / nebo poškození obsahu dopisů.
  - Odstávající okraje dopisní chlopně mohou způsobovat poruchy při přivádění dopisů pod rozřezávací zařízení.
- Dopisy je vhodnější otvírat s okénkem směrem dolů.
- Stoh dopisů sklepněte na povrch stolu naproti rozřezávané hraně, aby byly obsahy dopisů pokud možno v určité vzdálenosti od rozřezávané hrany (minimalizace nebezpečí poškození obsahu dopisů).

## 5.2 Otvírání dopisů na jedné straně

Při otvírání stohu dopisů postupujte následujícím způsobem:



5.2.1 Záchytný kontejner na dopisy (12) umístěte podle délky otvíraných dopisů ve vhodné vzdálenosti od otevíračky dopisů. Pro optimální stohování dopisů o formátu C5 nebo menším umístěte záchytný kontejner (12) dle obrázku pod mírným úhlem vůči otevíračce dopisů. U dopisů o formátu větším než C5 umístěte záchytný kontejner na dopisy (12) rovnoběžně s otevíračkou dopisů.

5.2.2 Stoh dopisů (maximální výška stohu = 80 mm, v případě těžkých dopisů a / nebo dopisů formátu C4 / B4 příslušně méně) sklepněte na povrch stolu naproti řezné hraně za tím účelem, aby obsahy dopisů byly od řezné hrany co nejdál (viz též poznámky v bodě 5.1).

5.2.3 Stoh dopisů lehce sklepněte rozřezávanými hranami dolů na povrch stolu tak, aby byly rozřezávané hrany všech dopisů zarovnané.

5.2.4 Stoh lehce vějířovitě načečrejte, položte jej naležato na úložný stůl (5) rozřezávanou hranou zcela proti zadní stěně a přesuňte přes spouštěcí páčku (6).

- Motor se uvede do provozu (zvukový signál). Dopisy budou oběma dopravními pásy (7) automaticky vtaženy pod rozřezávací zařízení (11), otevřeny a opět narovnány do stohu v záchytném kontejneru na dopisy (12).

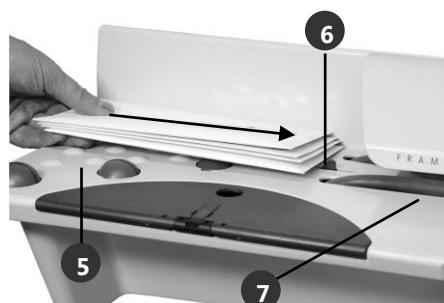

5.2.5 Kontinuálně pokládejte zbývající dopisy.

- Po otevření posledního dopisu se motor po ca. 2 sekundách automaticky vypne.

## 5.3 Otvírání dopisů na dvou stranách

Chcete-li dopisy otevřít na obou podélných stranách, postupujte dle bodů 5.2.1 až 5.2.5. Poté postupem dle bodů 5.2.2 až 5.2.5 otevřete dopisy na protilehlé podélné straně.

- Při roztažení obou stran obálky vypadne obsah dopisu z obálky.

## 5.4 Otvírání dopisů na třech stranách

Požadujete-li otevřít dopisy na třech stranách, postupujte dle popisu v bodě 5.3 (otvírání dopisů na obou podélných stranách). Při následném otvírání na třetí, tzn. jedné z kratších stran, postupujte následovně:

1. Zvedněte boční zarážku dopisů (8) odpovídajícím zasunutím ji nastavte na podélnou stranu otevíraných dopisů. Pozor: Boční zarážka musí zcela přiléhat k dopisům, nesmí však bránit plynulému toku dopisů při dopravě pod rozřezávací zařízení!
2. Dopisy podejte k otevření pracovním postupem dle bodu 5.2.4.

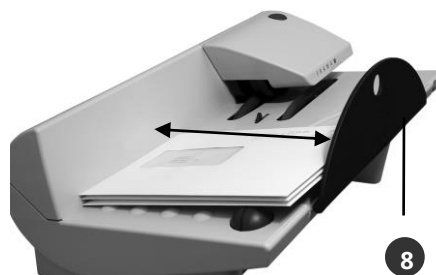

→ Obálky lze nyní rozevřít a obsahy dopisů vyjmout.

**Pozor!** Funkce „Otvírání dopisů na třech stranách“ je vhodná pro dopisy C6/5, C5, B5 a dopisy podobného formátu.

### 5.5 Automatický zpětný chod při ucpání dopisy

V případě ucpání dopisů pod rozřezávacím zařízením (11) se motor vypne a po ca. dvou sekundách aktivuje automatický zpětný chod, čímž se dopisy přesunou zpět na volně přístupný úložný stůl (5). Přitom bliká síťová dioda (4), a to až do odstranění dopisů z úložného stolu (5) a tedy do uvolnění spouštěcí páčky (6). Jakmile bude síťová dioda (4) opět trvale svítit, je otevíračka dopisů znovu připravena k plnění své funkce. Dopisy je možné otvírat pracovním postupem dle bodů 5.2.2 až 5.2.4.

### 5.6 Chlazení přístroje

Jestliže je stroj na otvírání dopisů používán nepřetržitě (podavač dopisů (6) pracuje bez přerušení) po dobu minimálně dvou minut, integrovaný větrák se spustí a začne chladit motor. Chlazení pokračuje ještě asi čtyři minuty poté, co byl otevřen poslední dopis (je slyšet nízký hluk). Při vypnutí otevíračky dopisů pomocí hlavního vypínače (3), se zároveň bez jakýchkoliv negativních efektů na stroj vypne i chlazení.

## 6. Odstranění zaseknutých dopisů / zbytků papíru (provozní porucha)

### 6.1 Odstranění zaseknutého dopisu

Zůstane-li dopis po zaseknutí i navzdory zpětnému chodu trčet v rozřezávacím zařízení (11), pak postupujte následujícím způsobem:

- 6.1.1 Stiskněte knoflík (9) pro uvolnění dopisu na ochranném krytu (10) a současně dopis opatrně vytáhněte ve směru proti pohybu doprava, tzn. doleva. Knoflík pro uvolnění dopisu (9) poté opět uvolněte.

→ Otevíračka dopisů je zase připravena k provozu.

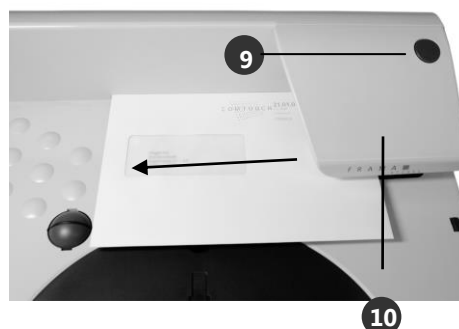

**Pozor!** Nepokoušejte se odstranit uvíznutý zbytek papíru z rozřezávacího zařízení (11) pod ochranným krytem (10) prsty (nebezpečí poranění). Nepoužívejte k tomuto účelu ani žádné tvrdé a/nebo špičaté předměty (nebezpečí poškození). V takovýchto případech postupujte dle níže uvedeného bodu 6.2.

## 6.2 Odstranění zbytků papíru

Pokud dojde k zaseknutí zbytků papíru v místě rozřezávacího zařízení (11) pod ochranným krytem (10) (např. kvůli dopisu, poškozenému již během podávání), postupujte následovně:

- 6.2.1 Síťovým vypínačem (3) otevíračku dopisů vypněte (červená provozní (4)žárovka zhasne) a napájecí zdroj (1) vyjměte ze síťové přípojky (2).
- 6.2.2 Tyčinku (13) z krabičky příslušenství opatrně zastrčte do otvoru (14) na zadní straně přístroje, dokud neucítíte lehký odpor (konec předmětu při zavedení lehce stlačte dolů). Při udržování tlaku ochranný kryt (10) posuňte o ca. 5 mm doleva a poté jej stáhněte směrem dopředu.

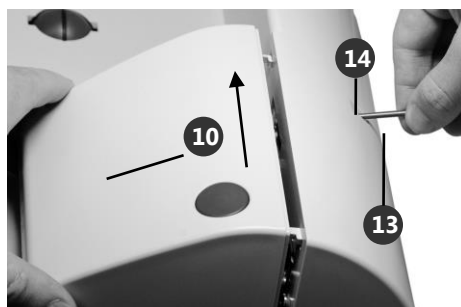

**Pozor!** Dioda (4) svítí přerušovaně pokud je sejmut ochranný kryt (10) bez předchozího vypnutí otevíračky obálek. Před odstraněním zbytků papíru otevíračku dopisů vypněte!

- 6.2.3 Zbytky papíru opatrně odstraňte.
- 6.2.4 Čtyři držáky (15) ochranného krytu (10) opět zaveďte do otvorů (16) a ochranný kryt posuňte doprava dokud nezaklapne.
- 6.2.5 Otevíračku dopisů lze nyní opět uvést do provozu.

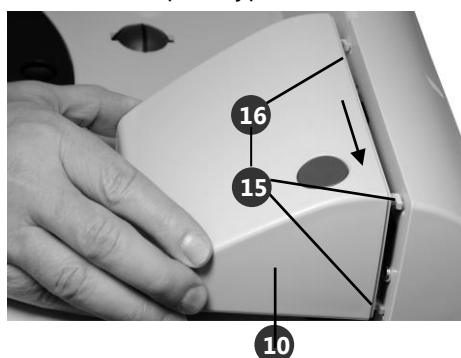

## 7. Příslušenství

- Záchytný kontejner na dopisy
- Napájecí zdroj
- Síťový kabel, specifický pro příslušnou zemi
- Tyčinka
- Návod k obsluze

## 8. Technická data

### 8.1 Údaje o výkonu

Rychlost rozřezávání:	Až 400 dopisů za minutu (závisí na formátu a hmotnosti dopisu)
Průchozí tloušťka dopisu“	Max. 10 mm
Formáty dopisů:	Až C4 / B4
Otvírání dopisů na třech stranách:	Až C5 / B5
Výška stohu:	Max. 80 mm (závisí na formátu a hmotnosti dopisu)

### 8.2 Elektrická data (stolní napájecí zdroj)

Příkon:	100 - 240 VAC, 50/60 Hz, 1,5 A
Výkon:	24 VDC, 5,0 A, max. 120 W

### 8.3 Rozměry a hmotnost

Rozměry (bez záchytného kontejneru na dopisy):	délka 424 mm hloubka 291 mm výška 190 mm (boční zarážka dopisů sklopená)
Rozměry záchytného kontejneru na dopisy:	délka 322 mm hloubka 267 mm výška 148 mm
Hmotnost netto (bez záchytného kontejneru na dopisy):	5,3 kg
Hmotnost netto záchytného kontejneru na dopisy:	0,83 kg

## 9. Recyklace / Ochrana životního prostředí



Směrnice WEEE (Odpad z elektrických a elektronických vybavení přístrojů; 2002/96/ES) byla vytvořena za účelem ochrany zdraví lidí a životního prostředí a aby bylo zajištěno, že vysloužilé výrobky budou zlikvidovány s využitím nejlepších možných postupů jejich nového zpracování, regenerace a technické recyklace. Váš výrobek byl vyvinut a vyroben z vysoce jakostních materiálů a komponent, jež lze nově zpracovat a dále použít.

### Neodhazujte tento výrobek do domovního odpadu!

Informujte se o sběrných místech pro elektrické a elektronické odpadní výrobky, které jsou příslušným způsobem označeny.

Pořídíte-li si náhradní výrobek, můžete svůj starý výrobek odevzdat ve specializovaném obchodě nebo u svého dodavatele. Dle směrnice WEEE je specializovaný obchod / dodavatel staré přístroje odebrat zpět.

## **ES prohlášení o shodě**

### **podle Směrnice ES 2006/95 o nízkém napětí, přílohy III B, ze dne 12. prosince 2006**

Tímto prohlašujeme, že níže uvedený výrobek svojí koncepcí a konstrukcí jakož i provedením, v jakém byl námi uvedený do oběhu, odpovídá základním bezpečnostním a zdravotním požadavkům Směrnice ES o nízkém napětí. V případě, že na výrobku bude provedena změna, která s námi nebyla projednána, pozbývá toto prohlášení své platnosti.

#### **Výrobce:**

Frama AG  
Dorfstrasse 6  
CH-3438 Lauperswil

#### **Popis elektrického provozního prostředku:**

Název výrobku: Access B400  
Typ: otevíračka dopisů

#### **Prohlašujeme, že výrobek je ve shodě s dalšími směrnici/ustanoveními, které jsou pro něj rovněž platné:**

Směrnice o elektromagnetické kompatibilitě (2004/108/ES) ze dne 15. prosince 2004

#### **Aplikované harmonizované normy, zejména:**

EN 60950-1:2006/AC:2011

EN 55014-1:2006 + A1:2009 + A2:2011

EN 55014-2:1997 + A1:2001 + A2:2008

EN 55022:2010

EN 55024:2010

EN 61000-6-1:2007

EN 61000-6-3:2007 + A1:2011

EN 61000-3-2:2006 + A1:2009 + A2:2009

EN 61000-3-3:2008

Lauperswil, 01.03.2015

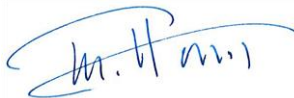

Thomas P. Haug  
výkonný ředitel

Změny v tomto návodu zůstávají vyhrazeny.



